

Dell Latitude 12 Rugged Tablet – 7202
Getting Started Guide
Guide de mise en route
Handleiding Aan de slag
Handbuch zum Einstieg
Guida introduttiva

Regulatory Model: T03H
Regulatory Type: T03H001



Notes, cautions, and warnings

 **NOTE:** A NOTE indicates important information that helps you make better use of your computer.

 **CAUTION:** A CAUTION indicates either potential damage to hardware or loss of data and tells you how to avoid the problem.

 **WARNING:** A WARNING indicates a potential for property damage, personal injury, or death.

Copyright © 2015 Dell Inc. All rights reserved. This product is protected by U.S. and international copyright and intellectual property laws. Dell™ and the Dell logo are trademarks of Dell Inc. in the United States and/or other jurisdictions. All other marks and names mentioned herein may be trademarks of their respective companies.

2015 - 06

Rev. A00

Contents

1 Finding Information and Resources.....	4
2 Front and Back View.....	5
3 Quick Setup.....	7
4 Removing and Installing Components.....	9
Removing the Battery.....	9
Installing the Battery.....	10
Installing the SIM Card.....	10
5 Dell Rugged Control Center Application.....	11
Using the Settings Option in Rugged Control Center.....	13
Installing the Dell Rugged Control Center.....	14
Enabling or Disabling the Keyboard Backlight.....	15
Changing the Keyboard Backlight Colors	15
6 Stealth Mode.....	16
Turning Stealth Mode On/Off Using Optional Accessory Keyboard	16
Turning Stealth Mode On/Off Using RCC.....	16
Modifying the Stealth Mode Settings.....	17
7 Enabling and Disabling Wireless (WiFi) Feature.....	18
Enabling or Disabling Wireless (WI-Fi) Feature Using Optional Keyboard Accessory.....	18
Enabling and Disabling Wireless (WiFi) Feature Using RCC.....	18
8 Smart Cards.....	20
9 Specifications.....	21
10 Contacting Dell.....	25

Finding Information and Resources

See the safety and regulatory documents that shipped with your computer and the regulatory compliance website at www.dell.com/regulatory_compliance for more information on:

- Safety best practices
- Regulatory certification
- Ergonomics

See www.dell.com for additional information on:

- Warranty
- Terms and Conditions (U.S. only)
- End User License Agreement

Additional information on your product is available at www.dell.com/support/manuals

Front and Back View

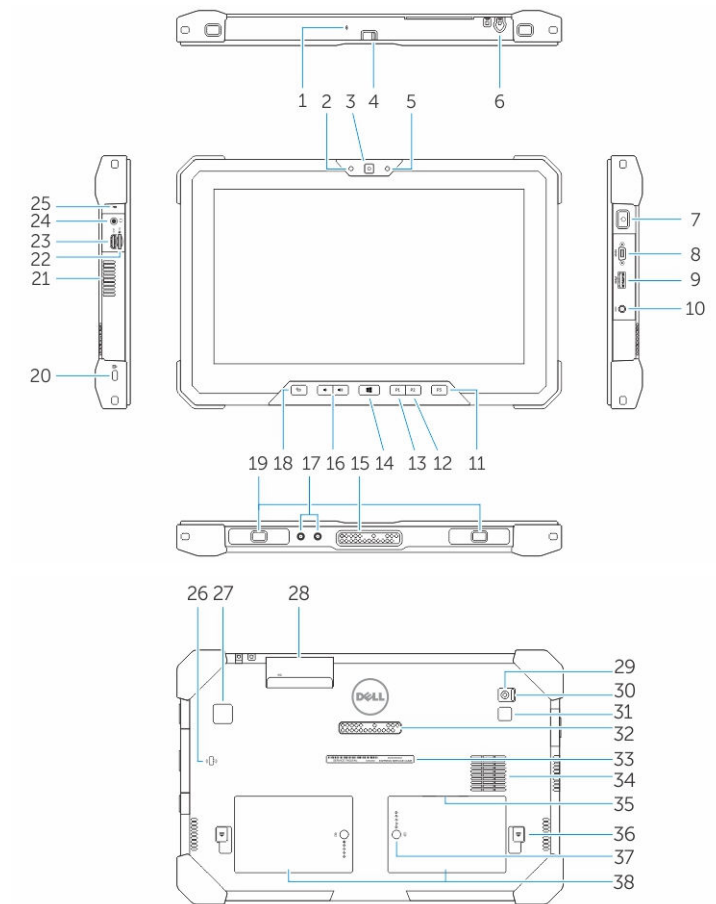





1. Microphone
2. Camera status light
3. Camera
4. Camera shutter switch
5. Ambient light sensor
6. Stylus
7. Power button
8. Micro serial port
9. USB 3.0 connector with PowerShare
10. Power connector
11. User programmable button 3
12. User programmable button 2

13. User programmable button 1
14. Windows button
15. Docking-pogo pins
16. Volume buttons
17. Radio frequency pass-through connector
18. Screen-rotate lock button
19. Dock-guide slots
20. Security-cable slot
21. QuadCool vent-output
22. Memory-card reader
23. HDMI Port
24. Headset connector
25. Microphone
26. Contactless smart card reader
27. Fingerprint reader
28. Smart card reader
29. Rear camera
30. Camera shutter switch
31. Camera flash light
32. Expansion module pogo pins
33. Service tag label
34. QuadCool vent-intake
35. SIM slot (remove battery to access)
36. Battery release latch
37. Battery life meters
38. Battery



WARNING: Your Dell Rugged Tablet is designed to prevent damage due to dust or dirt entering the QuadCool intake vent. It is however recommended to keep QuadCool vents clean and unobstructed for optimal performance.

Quick Setup

-  **WARNING:** Before you begin any of the procedures in this section, read the safety information that shipped with your computer. For additional best practices information, see www.dell.com/regulatory_compliance
-  **WARNING:** The AC adapter works with electrical outlets worldwide. However, power connectors and power strips vary among countries. Using an incompatible cable or improperly connecting the cable to the power strip or electrical outlet may cause fire or equipment damage.
-  **CAUTION:** When you disconnect the AC adapter cable from the computer, grasp the connector, not the cable itself, and pull firmly but gently to avoid damaging the cable. When you wrap the AC adapter cable, ensure that you follow the angle of the connector on the AC adapter to avoid damaging the cable.
-  **NOTE:** Some devices may not be included if you did not order them.

1. Connect the AC adapter to the AC adapter connector on the computer and to the electrical outlet.

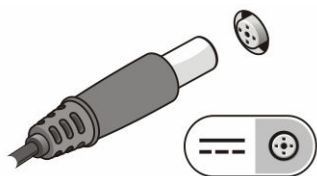

Figure 1. AC Adapter

2. Connect USB devices, such as a mouse or keyboard (optional).

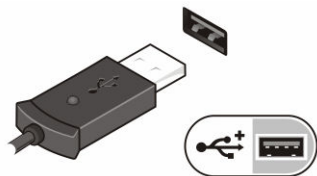

Figure 2. USB Connector

3. Press the power button to turn on the computer.

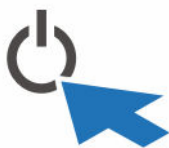



Figure 3. Power Button

-  **NOTE:** It is recommended that you turn on and shut down your computer at least once before you install any cards or connect the computer to a docking device or other external device, such as a printer.

Removing and Installing Components

This section provides detailed information on how to remove or install the components from your computer.

Removing the Battery

⚠ WARNING: Using an incompatible battery may increase the risk of fire or explosion. Replace the battery only with a compatible battery purchased from Dell. The battery is designed to work with your Dell tablet. Do not use a battery from any other tablet with your tablet.

⚠ WARNING: Before removing or replacing the battery, turn off the tablet, disconnect the AC adapter from the electrical outlet and the tablet, disconnect the modem from the wall connector and tablet, and remove any other external cables from the tablet.

⚠ WARNING: Not for use in hazardous locations. See installation instructions.

1. To remove the battery:
 - a. Unlock the battery release latch by sliding towards the battery.
 - b. Push the button in a downward direction to unlatch the battery bay.

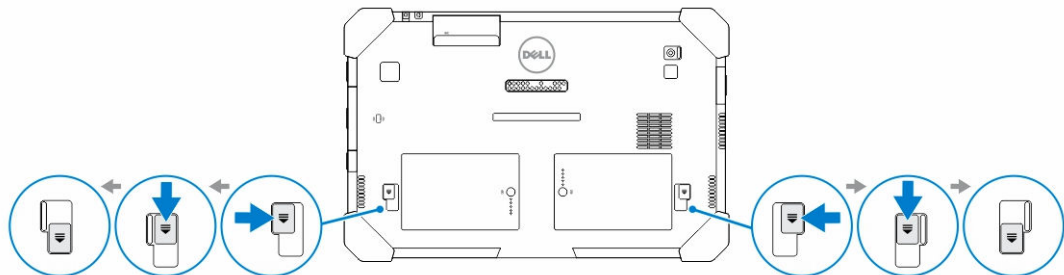

NOTE: There are two battery release buttons for removing Battery 1 and Battery 2 on the tablet.

2. Lift the batteries away from the tablet.

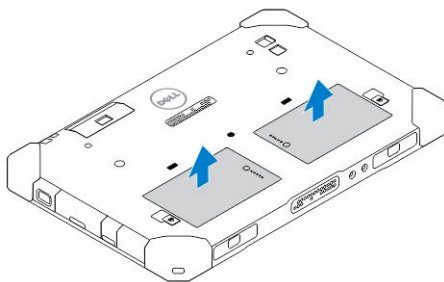

Installing the Battery

1. Slide the battery into its slot until it clicks into place.
2. Lock the battery by sliding the latch away from it.

Installing the SIM Card

 **NOTE:** The SIM card slot is located underneath the battery 2 slot.

1. Remove the [battery](#).
2. To install the SIM card:
 - a. Press the SIM latch and pull it in an outward direction.
 - b. Insert the SIM card into the slot.
 - c. Push the SIM release latch inwards to lock it.

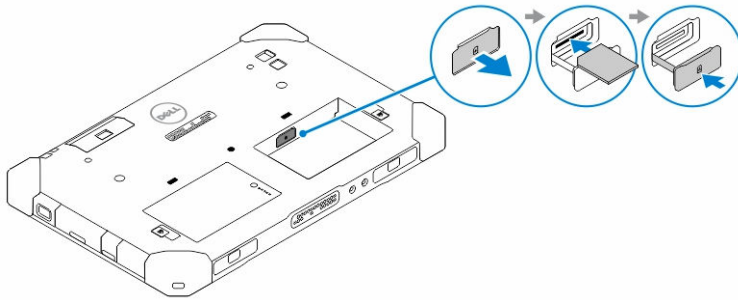

3. Install the battery into the battery bay.

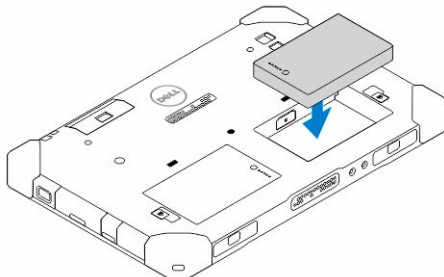

4. Slide the battery release latch in an upwards direction, and then to the right to lock it.

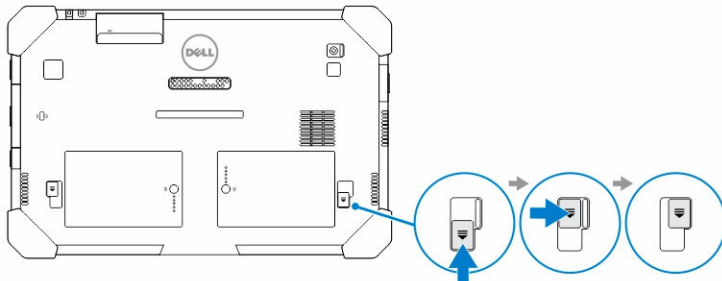

Dell Rugged Control Center Application



The Dell Rugged Control Center (RCC) is an application designed for your *Dell Latitude 12 Rugged Tablet*, which enables you to perform several important tasks on the tablet. After you install the Dell Rugged Control Center application on your tablet, you can view all the basic features, such as Wi-Fi, Bluetooth, camera, volume, brightness, and so on.



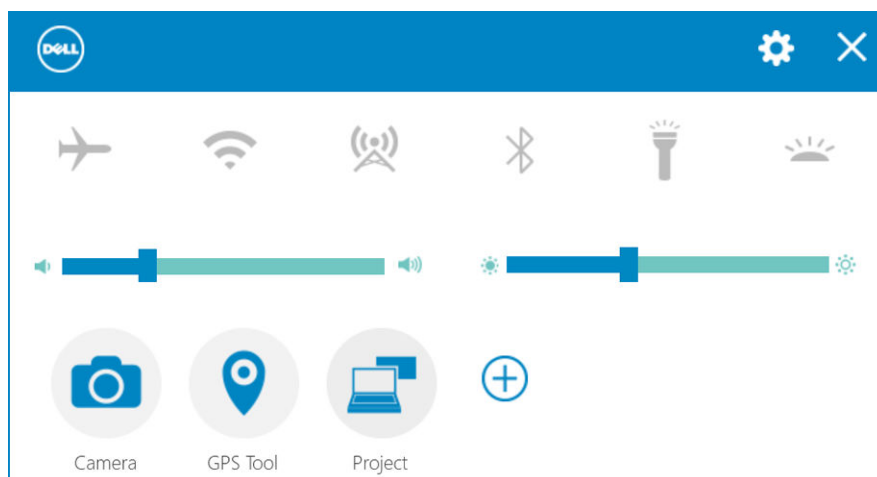







In addition, this application also enables you to add a shortcut of any feature onto it. By using this application, you can directly control or adjust all the important features on your tablet.

You can launch the application by clicking the *Rugged Control Center* icon, available on the desktop. You can also start the RCC application from the bottom-right corner of the taskbar.



The following table shows the feature description of the Rugged Control Center Application:

Feature	Description
	Allows you to enable or disable the airplane mode.
	Allows you to enable or disable the WLAN.  NOTE: To connect to the WLAN, make sure you have your network configured.





Feature	Description
	Allows you to enable or disable the WWAN / Mobile broadband service (if configured).
	Allows you to enable or disable Bluetooth.
	Allows you to turn on or off the built-in flashlight.
	Allows you to enable or disable the Automatic Light Sensor.
 Camera	Launches the camera application.
 GPS Tool	Launches the GPS control panel, which allows you to enable or disable the GPS. If you enable the GPS, the control panel will also show your current location, along with the time, date, latitude, and longitude.
 Project	Launches the Window panel to select the display option, if you have connected to an external monitor or to any other source.
	Allows you to increase or decrease the brightness in the display.
	Allows you to increase or decrease the volume of the speakers.
	NOTE: The options that are displayed in the RCC home screen are the default options. You can add a feature to the application, by clicking the  icon.

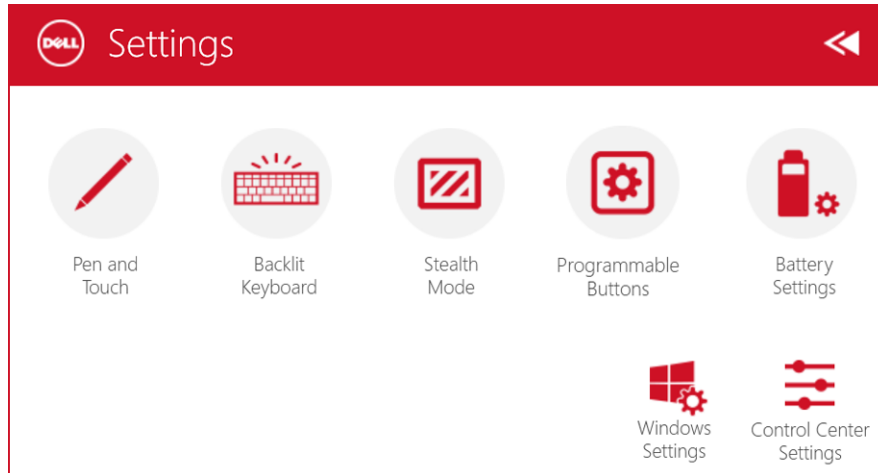



Using the Settings Option in Rugged Control Center

You can also touch the  option from the top-right corner of the RCC application to explore more options.



The following table shows the feature description available in the **Settings** option of the RCC Application:

Feature	Description
 Pen and Touch	Launches the Windows control panel for pen and touch settings.
 Backlit Keyboard	 NOTE: This option is compatible only if you have the optional keyboard accessory for your tablet. Launches a control panel to adjust settings for the optional backlit keyboard accessory (if configured with the optional keyboard accessory). The control panel also allows you to set backlight colors and adjust brightness and timeout settings.
 Stealth Mode	Launches a control panel to adjust Stealth Mode settings. The control panel also allows you to set which functionality is disabled when you enter Stealth Mode.

Feature	Description
 <p>Programmable Buttons</p>	Launches a control panel to assign actions to the 3 programmable buttons on the front of the tablet.
 <p>Battery Settings</p>	Launches the Windows control panel for battery settings.
 <p>Windows Settings</p>	Launches the Windows control panel.
 <p>Control Center Settings</p>	Launches the control panel to adjust settings of the RCC application.

Installing the Dell Rugged Control Center

NOTE:

- Dell Rugged Control Center is compatible only with Windows 8 or higher versions of operating systems.
- Before you install this application, make sure you that have the latest version of the setup file from the Dell.com/support page for *Dell Latitude 12 Rugged Tablet 7202*.
- After you install or uninstall the Dell Rugged Control Center application on your tablet, a reboot is recommended.

1. Double-click the executable file.
The **Setup Wizard** page appears.
2. Click **Next**.
The **Language Selection** page appears.
3. Select the language from the drop-down menu and click **Next**.

 **NOTE:** The default language is English.

4. Click **Install**.
5. Click **Yes** to provide the administrator rights to begin the installation process.
The installation process will now begin.
6. After the installation is successful, click **Finish**.

You can now see the **Rugged Control Center** icon on your desktop.

Enabling or Disabling the Keyboard Backlight

 **NOTE:** This feature can be used only if the tablet is connected to an external keyboard accessory (sold separately).

1. Launch the **Rugged Control Center** application.
2. Press the **Settings**  button on the top-right corner.



3. Press the **Backlit Keyboard** button  to access the Backlit Keyboard control panel.
4. Adjust the required parameters for Backlight settings and Backlight colors.

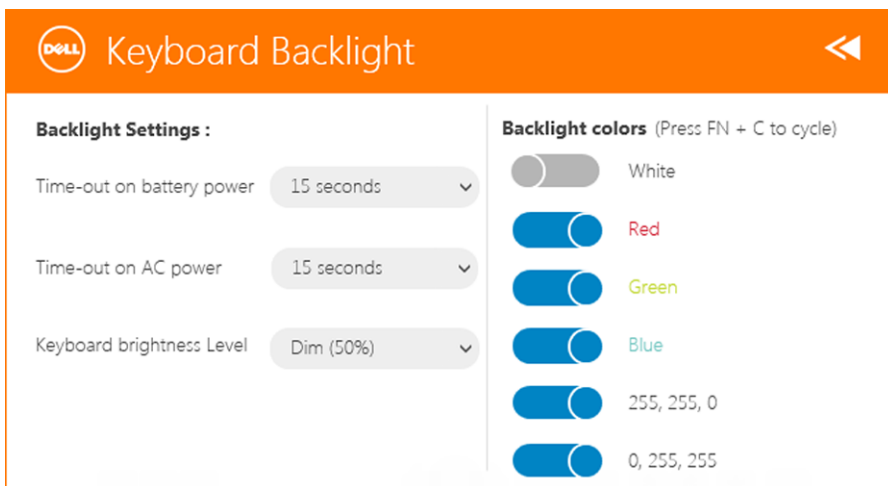

Changing the Keyboard Backlight Colors

1. Press **<Fn> + <C>** keys to cycle through the available backlight colors.

 **NOTE:** Press **<Fn> + <C>** keys to cycle through the available backlight colors.

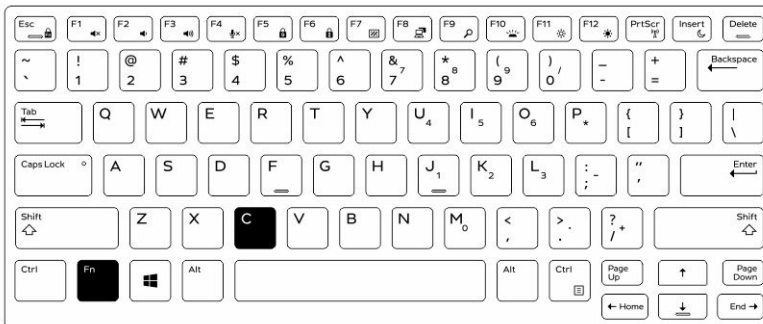

2. Press **<Fn> + <F10>** keys to adjust the brightness.

Stealth Mode

Latitude fully rugged products come equipped with a Stealth mode. Stealth mode allows you to turn off the Display, all the LED lights, internal speakers, the fan and all wireless radios with a single key combination.

 **NOTE:** This mode is aimed at using the tablet in covert operations. When the stealth mode is activated, the tablet remains functional but will not emit any light or sound.

You can activate the Stealth Mode, using the Rugged Control Center application and using the optional keyboard accessory.

Turning Stealth Mode On/Off Using Optional Accessory Keyboard

 **NOTE:** The following steps are applicable only if you have attached the optional accessory keyboard to your tablet. Stealth mode can be setup within the tablet by using the Rugged Control Center (RCC) application pre-loaded on the device.

1. Press the **<Fn> + <F7>** key combination (<Fn> key not needed if Fn lock is activated) to turn on stealth mode.

 **NOTE:** Stealth mode is a secondary function of the <F7> key. The key can be used to perform other functions on the computer when not used with the <Fn> key to activate stealth mode.

2. All the lights and sounds are turned off.
3. Press the **<Fn> + <F7>** key combination again to turn off the stealth mode.

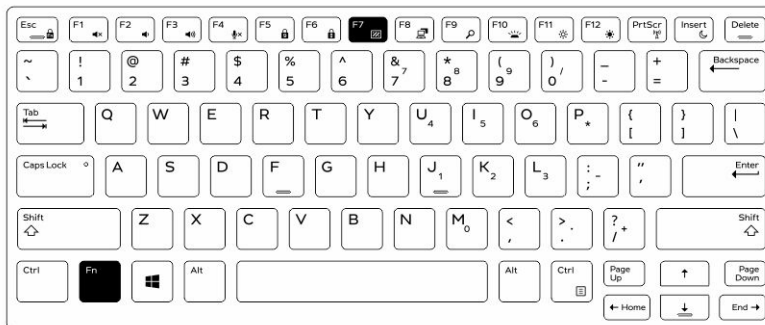

Turning Stealth Mode On/Off Using RCC

1. Launch the **Rugged Control Center** application on your tablet.
2. From the main screen, press the **Settings** button  > **Programmable Buttons**.

3. Set any 3 programmable buttons to enable or disable the Stealth Mode.
4. Use the selected programmable buttons to enable or disable the Stealth Mode.

Modifying the Stealth Mode Settings

You can also modify your desired features to disable in the stealth mode settings. To modify the stealth mode settings:

1. Launch the **Rugged Control Center** application on your tablet.
2. From the main screen, press the **Settings** button  > **Stealth Mode**.
3. Select the features that you want to disable in the stealth mode. For example: Volume, Wireless, Display, and so on.

Enabling and Disabling Wireless (WiFi) Feature

You can enable or disable the wireless (Wi-Fi) feature, using the optional keyboard accessory and using the programmable buttons in RCC application.

 **NOTE:** WiFi can also be enabled/disabled by using the user defined programmable buttons on the tablet.

Enabling or Disabling Wireless (Wi-Fi) Feature Using Optional Keyboard Accessory

1. Press the <Fn> + <PrtScr> keys to enable wireless feature.
2. Press the <Fn> + <PrtScr> keys again to disable wireless feature.

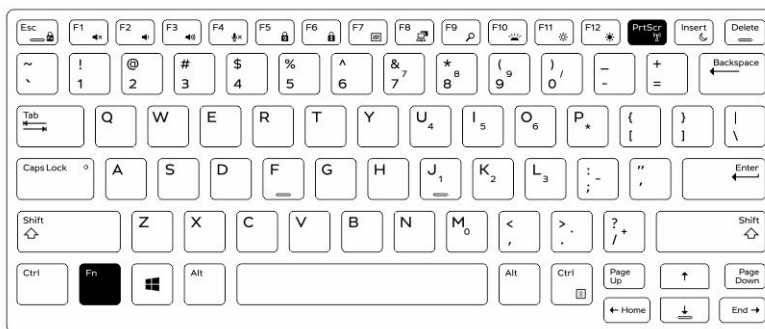

Enabling and Disabling Wireless (WiFi) Feature Using RCC

1. Launch the Rugged Control Center application on your tablet.
2. Press the **Settings** button  on the top-right corner .



Programmable
Buttons

3. Press **Programmable buttons** .
4. Set any of the 3 programmable buttons to **Wireless on/off**.

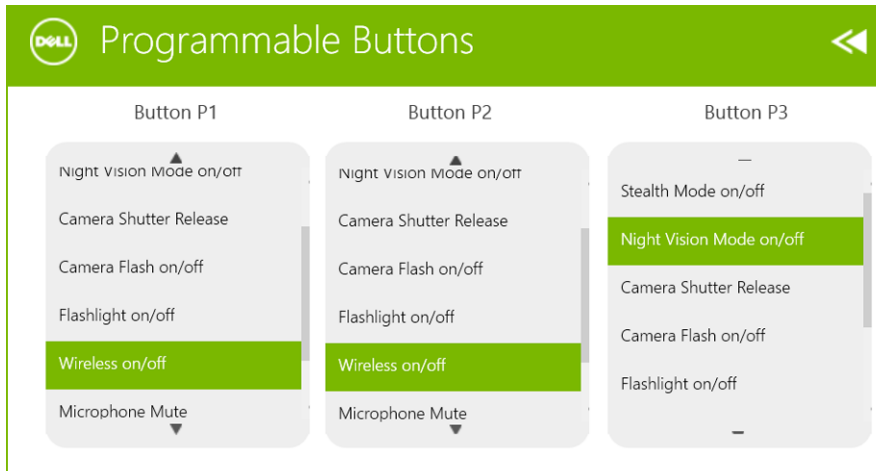

5. Use the programmed button to Enable/Disable Wireless networks on the tablet.

Smart Cards

There are two main types of Smart or Common Access Cards (CAC):

1. Enclosed Smart Cards — These cards have a contact area with many gold plated connection pads. When inserted into a card reader, the information from the chip can be read and written

Insert the card into the smart card slot with the gold contact pad facing upward and pointing toward the smart card slot. Slide the card into the slot until it is fully seated in its connector.

2. Contactless Smart Cards — These cards do not require any physical contact with the reader. The chip communicates with the card reader through RFID induction technology.

These cards require only close proximity to an antenna of a card reader to complete transactions.

Specifications

 **NOTE:** Offerings may vary by region. The following specifications are only those required by law to ship with your computer. For more information about the configuration of your computer, go to **Help and Support** in your Windows operating system and select the option to view information about your computer.

System Information	
Chipset	Integrated in the CPU
DRAM bus width	128 bit (64-bits x 2 channels)
Flash EPROM	128 Mbit Quad-SPI
Processor	
Type	Intel Broadwell Y SOC
External bus frequency	SOC no external bus connected chipset
Memory	
Memory capacity	4 GB / 8 GB
Memory type	LPDDR3
Memory speed	1600 MHz
Minimum memory	4 GB
Maximum memory	8 GB
Audio	
Type	Side firing
Stereo conversion	24-bit
Speakers	AAC 25 x 9 x 3 mm, 1 W, speaker
Video	
Video type	integrated
Data bus	integrated
Video controller	iGPU GT2 graphics

Communications

Network adapter	WLAN, LTE, HSPA+
Wireless	BT, NFC <ul style="list-style-type: none">• Bluetooth 4.0 LE

 **NOTE:** The optional I/O expansion module, if purchased with the tablet, comes equipped with an additional Network port (Ethernet).

Ports and Connectors

Audio	one 3.5 mm jack
Video	one mini HDMI connector
USB	one USB 3.0 connector
Memory-card reader	one microSD card reader
Docking port	<ul style="list-style-type: none">• one docking port• one WWAN RF passthrough• one WLAN RF passthrough
Subscriber Identity Module (SIM) port	one micro SIM slot
Smart card	one smart card reader
Serial	one micro serial connector
Modular Expansion	one pogo pin modular expansion port

 **NOTE:** The optional expansion dock, if purchased with the tablet comes equipped with two additional USB 3.0 ports.

Display

Feature	Specification
Type	white Light Emitting Diode (WLED) display, HD (1366 x 768)
Size	11.6 inches
Dimensions:	
Height	158.5 mm (6.24 inches)
Width	268.0 mm (10.59 inches)
Diagonal	29.38 mm (1.15 inches)
Active area (X/Y)	256.12 mmx144 mm
Maximum resolution	1366 x 768 pixels
Maximum Brightness	730 nits
Operating angle	0° (closed) to 180°
Refresh rate	60 Hz

Display	
Feature	Specification
Minimum viewing angles:	
Horizontal	<ul style="list-style-type: none"> +/- 40° for HD +/- 60° for FHD
Vertical	<ul style="list-style-type: none"> +10°/-30° for HD +/-50° for FHD
Pixel pitch	0.2265 mm
Front camera	
Type	OV 2724 (2 MP)
Resolution	1366 x 768 pixels
Rear camera	
Type	IMX 134 (8 MP)
Resolution	3264 pixels x 2448 pixels
Storage	
Storage	M.2 SSD 128 GB / 256 GB / 512 GB
Battery	
Type	2-cell lithium ion (26 WHr)
Dimensions	
Length	103.60 mm (4.08 inches)
Height	15.00 mm (0.59 inch)
Width	62.70 mm (2.47 mm)
Weight	145.50 g (typical) (0.32 lb)
Voltage	<ul style="list-style-type: none"> 7.4 VDC (nominal) 8.7 VDC (maximum)
Temperature range	
Operating	0 °C to 50 °C (32° F to 158 °F)
Non-Operating	-20 °C to 65 °C (4 °F to 149 °F)
Coin-cell battery	3 V CR2025 lithium ion
AC Adapter	
Type	
Input voltage	100 VAC to 240 VAC

AC Adapter

Input current (maximum)	0.60 A
Input frequency	50 Hz to 60 Hz
Output power	45 W
Output current (45 W)	2.31 A
Rated output voltage	19.5 VDC
Temperature range:	
Operating	0 °C to 40 °C (32 °F to 104 °F)
Non-operating	-40 °C to 70 °C (-40 °F to 158 °F)

Physical

Typical	
Width	312.20 mm (12.29 inches)
Height	203.00 mm (7.99 inches)
Thickness	24.40 mm (0.96 inch)
Maximum	
Width	318.20 mm (12.53 inches)
Height	209.00 mm (8.23 inches)
Thickness	28.90 mm (1.14 inches)
Weight (minimum)	1620 grams (3.57 lb)

Environmental

Temperature:	
Operating	-29 °C to 63 °C
Storage	-51 °C to 71 °C
Relative humidity (maximum):	
Operating	Operating 10% to 90% (noncondensing)
Storage	Storage 5% to 95% (noncondensing)
Altitude (maximum):	
Operating	- 16 m to 12192 m (- 50 ft to 40000 ft)
Non-operating	-15.20 m to 12192 m (-50 ft to 40,000 ft)
Airborne contaminant level	G1 as defined by ISA-71.04-1985

Contacting Dell

 **NOTE:** If you do not have an active Internet connection, you can find the contact information on your purchase invoice, packing slip, bill, or Dell product catalog.

Dell provides several online and telephone-based support and service options. Availability varies by country and product, and some services may not be available in your area. To contact Dell for sales, technical support, or customer service issues:

Go to **dell.com/contactdell**.



Tablette durcie Dell Latitude 12 – 7202

Guide de mise en route

Modèle réglementaire: T03H
Type réglementaire: T03H001



Remarques, précautions et avertissements

-  **REMARQUE** : Une REMARQUE indique des informations importantes qui peuvent vous aider à mieux utiliser votre ordinateur.
-  **PRÉCAUTION** : Une PRÉCAUTION indique un risque d'endommagement du matériel ou de perte de données et vous indique comment éviter le problème.
-  **AVERTISSEMENT** : Un AVERTISSEMENT indique un risque d'endommagement du matériel, de blessures corporelles ou même de mort.

Copyright © 2015 Dell Inc. Tous droits réservés. Ce produit est protégé par les lois américaines et internationales sur le copyright et la propriété intellectuelle. Dell™ et le logo Dell sont des marques commerciales de Dell Inc. aux États-Unis et/ou dans d'autres juridictions. Toutes les autres marques et noms mentionnés sont des marques commerciales de leurs propriétaires respectifs.

2015 - 06

Rév. A00

Table des matières

1 Où trouver des informations et des ressources supplémentaires.....	4
2 Vues avant et arrière.....	5
3 Installation et configuration rapides.....	7
4 Retrait et installation des composants.....	9
Retrait de la batterie.....	9
Installation de la batterie.....	10
Installation de la carte SIM.....	10
5 Application Rugged Control Center de Dell.....	11
Utiliser l'option Paramètres dans l'application Rugged Control Center.....	13
Installation du Rugged Control Center de Dell	14
Activation ou désactivation du rétroéclairage clavier.....	15
Changement des couleurs de rétroéclairage du clavier	15
6 Mode Stealth.....	17
Mettre en marche et arrêter le mode furtif en utilisant le clavier accessoire en option	17
Mettre en marche et arrêter le mode furtif en utilisant le RCC.....	18
Modifier les paramètres du mode furtif.....	18
7 Activation et désactivation de la fonction sans fil (WiFi).....	19
Activer ou désactiver la fonctionnalité sans fil (WI-Fi) avec l'accessoire clavier en option.....	19
Activation et désactivation de la fonction sans fil (WiFi) en utilisant le RCC.....	19
8 Cartes à puce.....	21
9 Caractéristiques.....	22
10 Contacter Dell.....	27

Où trouver des informations et des ressources supplémentaires

Consultez les documents réglementaires et de sécurité livrés avec votre ordinateur et la page Regulatory Compliance (Conformité à la réglementation) à l'adresse www.dell.com/regulatory_compliance pour plus d'informations sur :

- Les meilleures pratiques en matière de sécurité
- La certification réglementaire
- L'ergonomie

Consultez le site www.dell.com pour des informations plus détaillées sur :

- La garantie
- Les conditions générales (États-Unis seulement),
- Le contrat de licence pour utilisateur final

Des informations supplémentaires sur votre produit sont disponibles à l'adresse www.dell.com/support/manuals

Vues avant et arrière

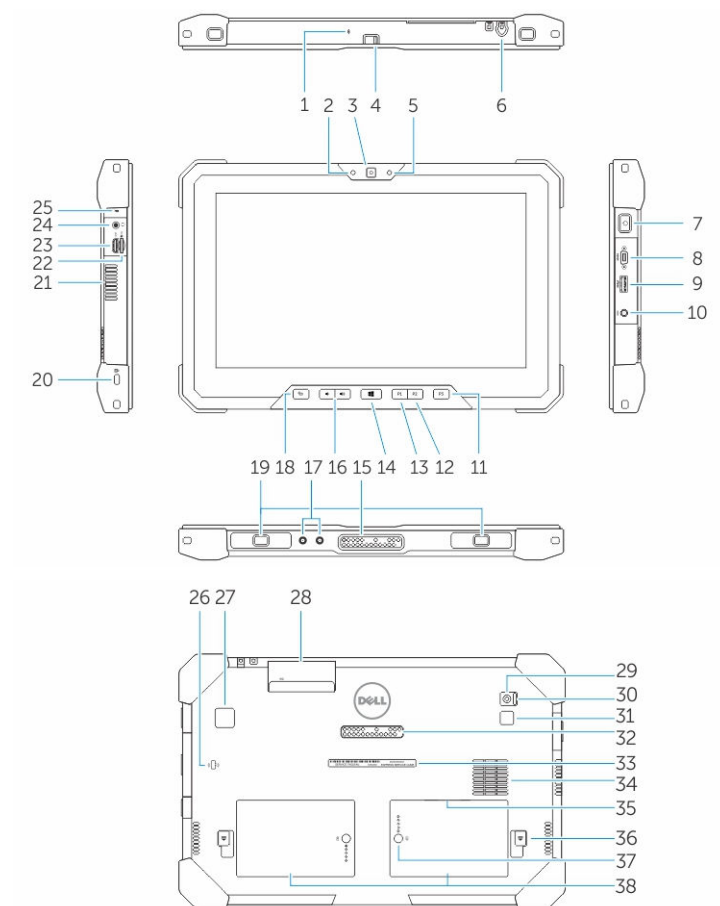

1. Microphone
2. Voyant d'état de la caméra
3. Caméra
4. Obturateur de l'appareil photo
5. Capteur de lumière ambiante
6. Stylet
7. Bouton d'alimentation
8. Port série micro
9. Connecteur USB 3.0 avec PowerShare
10. Connecteur d'alimentation
11. Touche programmable utilisateur 3
12. Touche programmable utilisateur 2

13. Touche programmable utilisateur 1
14. Bouton Windows
15. Broches d'accueil pogo
16. Boutons de volume
17. Connecteur de fréquence radio en sonde
18. Bouton de verrouillage de la rotation de l'écran
19. Fentes de guidage pour station d'accueil
20. Fente pour câble de sécurité
21. Dispositif de sortie d'air QuadCool
22. Lecteur de carte mémoire
23. Port HDMI
24. Connecteur de casque
25. Microphone
26. Lecteur de cartes à puce sans contact
27. Lecteur d'empreintes digitales
28. Lecteur de carte à puce
29. Caméra arrière
30. Obturateur de l'appareil photo
31. Flash de l'appareil photo
32. Broches pogo du module d'extension
33. Étiquette du numéro de service
34. Dispositif d'entrée d'air QuadCool
35. Logement de la carte SIM (retirer la batterie pour y accéder)
36. Loquet de la batterie
37. Mesureurs de la durée de vie de la batterie
38. Batterie



AVERTISSEMENT : Votre tablette durcie de Dell est conçue pour éviter les dommages potentiels causés par la poussière ou la saleté qui s'insère dans les entrées d'air du QuadCool. Il est toutefois recommandé de garder les entrées d'air du QuadCool propres et non obstruées pour des performances optimales.

Installation et configuration rapides

⚠ AVERTISSEMENT : Avant de commencer à appliquer toute procédure expliquée dans cette section, prenez connaissance des consignes de sécurité fournies avec votre ordinateur. Pour plus d'informations sur les meilleures pratiques, consultez le site www.dell.com/regulatory_compliance

⚠ AVERTISSEMENT : L'adaptateur secteur fonctionne avec les prises électriques du monde entier. Mais les connecteurs et les barrettes d'alimentation varient d'un pays à l'autre. L'utilisation d'un câble non compatible ou le branchement incorrect du câble sur la multiprise ou sur la prise électrique risquent de provoquer un incendie ou d'endommager l'équipement.

⚠ PRÉCAUTION : Lorsque vous déconnectez de l'ordinateur le câble de l'adaptateur secteur, saisissez le connecteur et non le câble lui-même, puis tirez fermement mais avec précaution pour éviter d'endommager le câble. Pour enrouler le câble de l'adaptateur secteur, vérifiez que vous suivez l'angle du connecteur de l'adaptateur pour éviter d'endommager le câble.

✍ REMARQUE : Les périphériques mentionnés ne sont inclus que si vous les avez commandés.

1. Branchez le connecteur de l'adaptateur secteur sur l'ordinateur et sur la prise électrique.

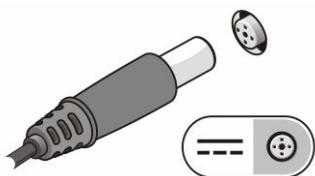

Figure 1. Adaptateur secteur

2. Connectez des périphériques USB, une souris ou un clavier, par exemple (facultatif).

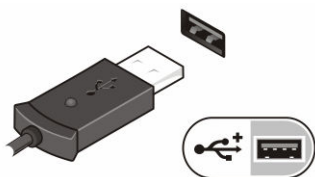

Figure 2. Connecteur USB

3. Appuyez sur le bouton d'alimentation pour allumer l'ordinateur.



Figure 3. Power Button (Bouton d'alimentation)



REMARQUE : Il est recommandé d'allumer et d'éteindre l'ordinateur au moins une fois avant d'installer des cartes ou de connecter l'ordinateur à une station d'accueil ou un autre périphérique externe tel qu'une imprimante.

Retrait et installation des composants

Cette section fournit des informations détaillées sur le retrait ou l'installation des composants de l'ordinateur.

Retrait de la batterie

⚠ AVERTISSEMENT : L'utilisation d'une batterie non compatible peut accroître le risque d'incendie ou d'explosion. Remplacez la batterie uniquement par une batterie compatible achetée auprès de Dell. La batterie est conçue pour fonctionner avec votre tablette Dell. N'utilisez pas une batterie provenant d'autres tablettes au sein de la votre.

⚠ AVERTISSEMENT : Avant de retirer ou de remplacer la batterie, éteignez votre tablette, débranchez l'adaptateur secteur de la prise secteur et de la tablette, débranchez le modem de la prise murale et de la tablette et retirez les autres câbles externes de la tablette.

⚠ AVERTISSEMENT : Ne pas utiliser en zones dangereuses. Voir les instructions d'installation.

1. Pour retirer la batterie :
 - a. Déverrouillez le loquet de dégagement de la batterie en le faisant glisser vers la batterie.
 - b. Pousser le bouton en l'orientant vers le bas afin de déverrouiller le compartiment de la batterie.

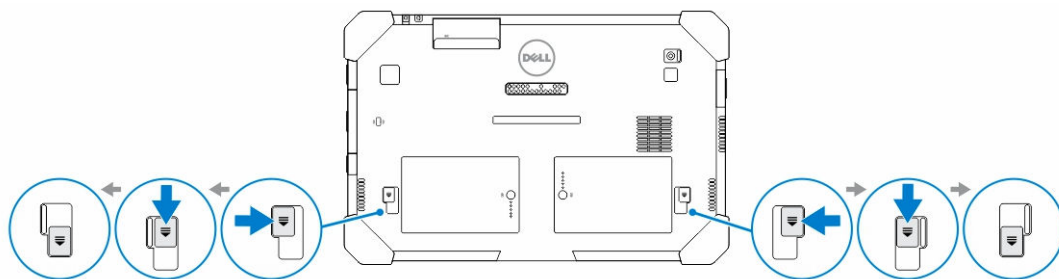

REMARQUE : Il y a deux boutons de dégagement afin de retirer la batterie 1 et la batterie 2 sur la tablette.

2. Soulevez les piles vers l'extérieur de la tablette.

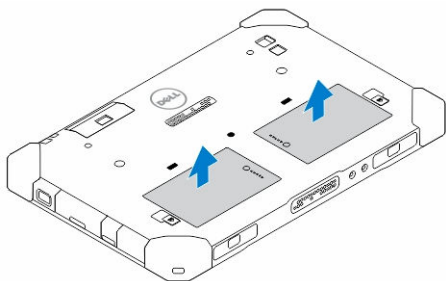

Installation de la batterie

1. Faites glisser la batterie dans son emplacement jusqu'à ce que vous l'entendiez s'enclencher.
2. Verrouillez la batterie en faisant glisser le loquet tout en l'éloignant de celle-ci.

Installation de la carte SIM

 **REMARQUE :** Le logement de la carte SIM est situé en-dessous du compartiment de la batterie 2.

1. Retirez la [batterie](#).
2. Pour installer la carte SIM :
 - a. Appuyez sur le loquet de la carte SIM puis tirez-le en exerçant un mouvement vers l'extérieur.
 - b. Insérez la carte SIM dans son logement.
 - c. Poussez le loquet de dégagement de la carte SIM vers l'intérieur afin de le verrouiller.

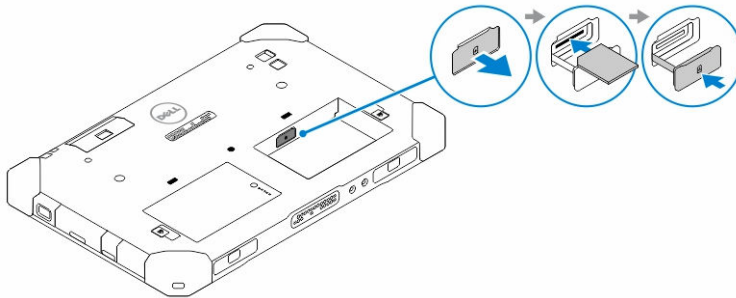

3. Placez la batterie dans le compartiment de la batterie.

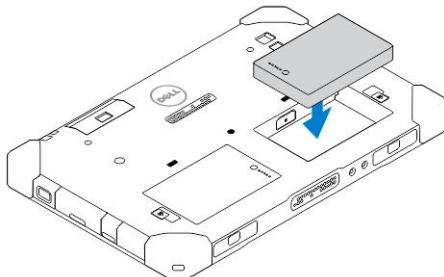

4. Faites glisser le loquet de dégagement de la batterie en exerçant un mouvement vers le haut, puis vers la droite afin de le verrouiller.

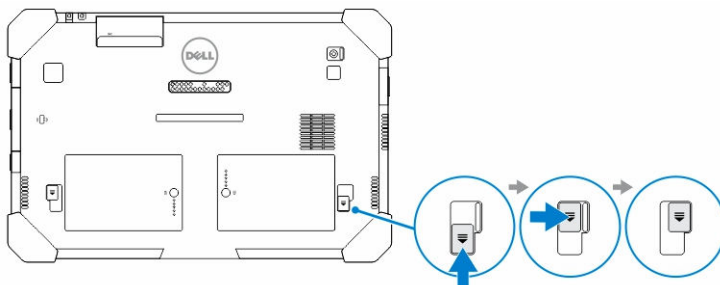

Application Rugged Control Center de Dell.



Le Rugged Control Center (RCC) de Dell est une application conçue pour votre *tablette durcie Latitude 12 de Dell*, qui vous permet d'effectuer plusieurs tâches importantes sur la tablette. Après avoir installé l'application Rugged Control Center de Dell sur votre tablette, vous pouvez visualiser toutes les fonctionnalités de base, telles que le Wi-Fi, le Bluetooth, l'appareil photo, le volume, la luminosité et ainsi de suite.



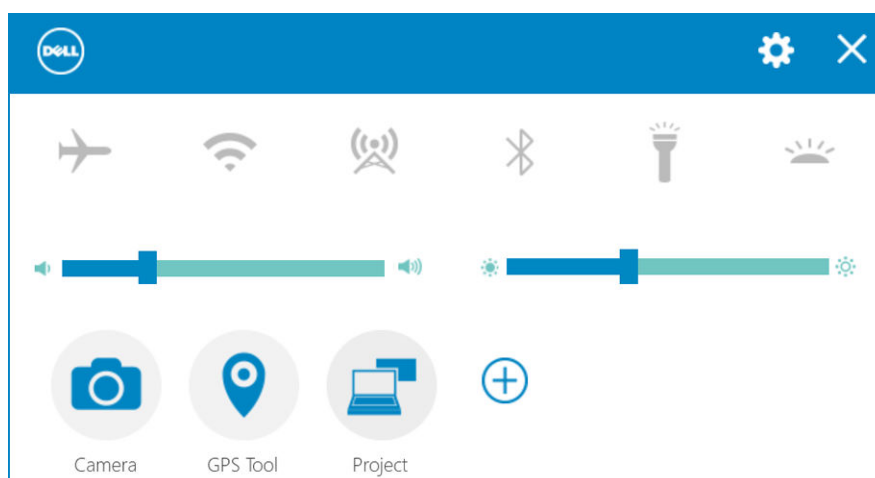











En outre, cette application vous permet également d'ajouter un raccourci vers d'autre fonctionnalité. En utilisant cette application, vous pouvez directement contrôler ou régler toutes les fonctions importantes sur votre tablette.

Vous pouvez lancer l'application en cliquant sur l'icône *Rugged Control Center*, disponible sur le bureau. Vous pouvez également démarrer l'application RCC depuis le coin inférieur droit de la barre des tâches.



Le tableau suivant montre la description des fonctionnalités de l'application Rugged Control Center :

Fonction	Description
	Vous permet d'activer ou de désactiver le mode avion.
	Vous permet d'activer ou de désactiver le mode WLAN.





Fonction	Description
	<p> REMARQUE : Pour vous connecter au WLAN, assurez-vous que votre réseau soit configuré.</p>
	<p>Vous permet d'activer ou de désactiver le mode WWAN / service mobile à large bande (si configuré).</p>
	<p>Vous permet d'activer ou de désactiver le Bluetooth.</p>
	<p>Vous permet d'allumer ou d'éteindre la lampe de poche intégrée.</p>
	<p>Vous permet d'activer ou de désactiver l'émulation WWAN.</p>
	<p>Lance l'application de l'appareil photo.</p>
 Camera	<p>Lance le panneau de commande GPS, qui vous permet d'activer ou de désactiver le GPS. Si vous activez le GPS, le panneau de commande affichera également votre position actuelle, avec l'heure, la date, la latitude et la longitude.</p>
 GPS Tool	<p>Lance le panneau de configuration Windows afin de sélectionner l'option d'affichage, si vous êtes connecté à un moniteur externe ou à toute autre source.</p>
 Project	<p>Vous permet d'augmenter ou de diminuer la luminosité de l'écran.</p>
	<p>Vous permet d'augmenter ou de diminuer le volume des haut-parleurs.</p>
	<p> REMARQUE : Les options qui sont affichées au niveau de l'écran d'accueil RCC sont les options par défaut. Vous pouvez ajouter une fonctionnalité à l'application en cliquant sur  .</p>

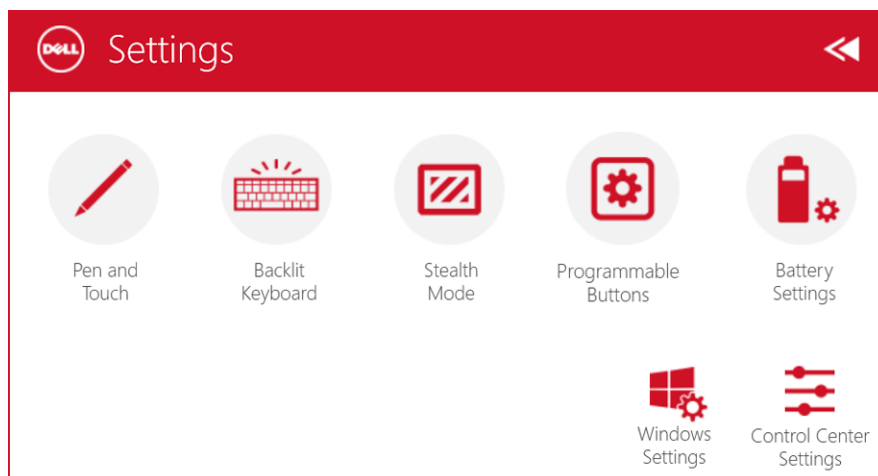



Utiliser l'option Paramètres dans l'application Rugged Control Center

Vous pouvez également toucher  option depuis le coin supérieur droit de l'application RCC afin d'explorer davantage d'options.



Le tableau suivant montre la description de la fonctionnalité disponible dans l'option **Paramètres** de l'application RCC :

Fonction	Description
 Pen and Touch	Lance le panneau de configuration Windows pour les paramètres d'utilisation avec stylet et tactile.
 Backlit Keyboard	 REMARQUE : Cette option n'est compatible que si vous avez l'accessoire clavier en option pour votre tablette. Lance un panneau de configuration afin d'ajuster les paramètres pour l'accessoire du clavier rétroéclairé en option (si configuré avec l'accessoire clavier en option). Le panneau de configuration permet également de définir les couleurs de rétroéclairage et d'ajuster les paramètres de la luminosité et du délai d'attente.
 Stealth Mode	Lance un panneau de configuration afin d'ajuster les paramètres du mode furtif. Le panneau de configuration permet également de définir quelles fonctionnalités sont désactivées lorsque vous passez en mode furtif.

Fonction	Description
 Programmable Buttons	Lance un panneau de configuration afin d'attribuer des actions aux 3 touches programmables situées sur le devant de la tablette.
 Battery Settings	Lance le panneau de configuration Windows pour les paramètres de la batterie.
 Windows Settings	Lance le panneau de configuration de Windows.
 Control Center Settings	Lance le panneau de configuration afin d'ajuster les paramètres de l'application RCC.

Installation du Rugged Control Center de Dell

REMARQUE :

- Le Dell Rugged Control Center est uniquement compatible avec Windows 8 ou des versions ultérieures des systèmes d'exploitation.
- Avant d'installer cette application, assurez-vous que vous avez bien la dernière version du fichier de configuration en vérifiant sur la page Dell.com/support pour la *tablette durcie Dell Latitude 12 - 7202*.
- Une fois que vous avez installé ou désinstallé l'application Rugged Control Center de Dell sur votre tablette, un redémarrage est recommandé.

1. Double-cliquez sur le fichier exécutable.
La page de l' **Assistant de configuration** apparaît.
2. Cliquez sur **Suivant**.
La page de la **Sélection de la langue** apparaît.
3. Sélectionnez la langue dans le menu déroulant puis cliquez sur **Suivant**.

 **REMARQUE :** La langue par défaut est l'anglais.

4. Cliquez sur **Installer**.
5. Cliquez sur **Oui** afin de fournir les droits administrateur pour commencer le processus d'installation.
Le processus d'installation va maintenant commencer.
6. Une fois l'installation terminée, cliquez sur **Terminer**.

Vous pouvez maintenant voir l'icône du **Rugged Control Center** sur votre bureau.

Activation ou désactivation du rétroéclairage clavier

 **REMARQUE** : Cette fonctionnalité peut être utilisée uniquement si la tablette est connectée à un accessoire clavier externe (vendu séparément).

1. Lancez l'application **Rugged Control Center**.
2. Appuyez sur **Réglages**  bouton dans le coin supérieur droit.



3. Appuyez sur le bouton **Clavier rétroéclairé** pour accéder au panneau de contrôle Clavier rétroéclairé.
4. Ajustez les paramètres requis pour les réglages et les couleurs du rétroéclairage.

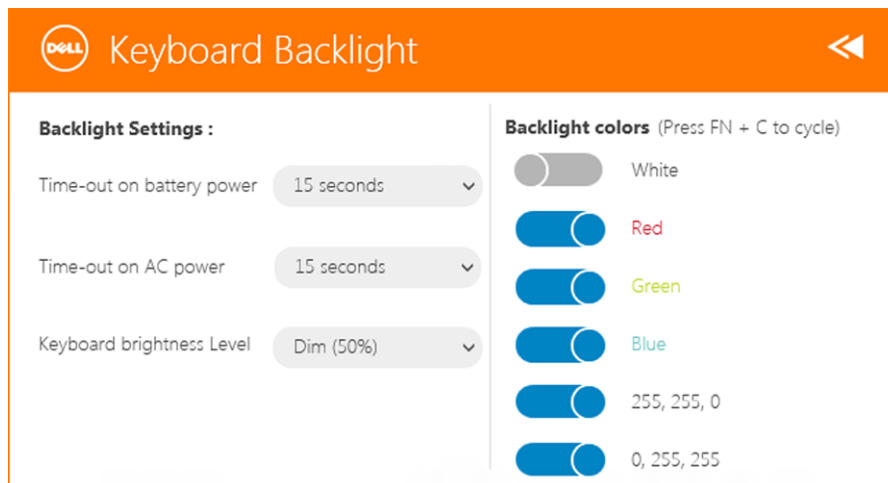

Changement des couleurs de rétroéclairage du clavier

1. Appuyez sur les touches **<FN> + <C>** pour faire défiler les couleurs de rétroéclairage disponibles.

 **REMARQUE** : Appuyez sur les touches **<FN> + <C>** pour faire défiler les couleurs de rétroéclairage disponibles.

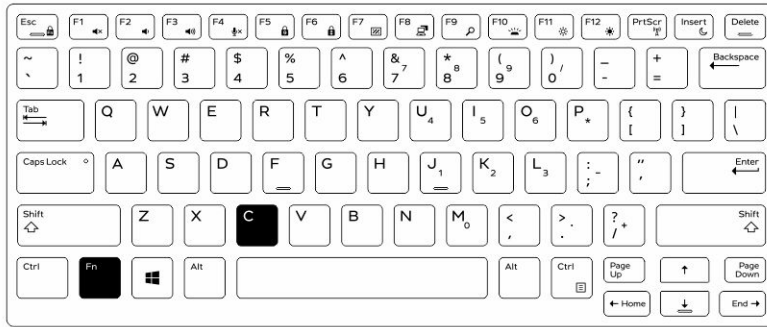

2. Appuyez sur les touches <Fn> + <F10> pour ajuster la luminosité

Mode Stealth

Les produits tout terrain Latitude sont équipés d'un mode Stealth. Le mode Stealth vous permet d'éteindre l'écran, tous les voyants LED, les haut-parleurs internes, le ventilateur et les communications sans fil avec une seule combinaison de touches.

REMARQUE : Ce mode est destiné à utiliser la tablette dans des opérations de couverture. Lorsque le mode furtif est activé, l'ordinateur continue de fonctionner, mais n'émet pas de lumière ou d'audio.

Vous pouvez activer le mode furtif en utilisant l'application Rugged Control Center et en utilisant l'accessoire clavier en option.

Mettre en marche et arrêter le mode furtif en utilisant le clavier accessoire en option

REMARQUE : Les étapes suivantes ne s'appliquent que si vous avez connecté le clavier accessoire en option à votre tablette. Le mode furtif peut être configuré dans la tablette en utilisant l'application Rugged Control Center (RCC) pré-chargée sur l'appareil.

1. Appuyez sur la combinaison de touches **<Fn>+<F7>** (touche <Fn> inutile si le verrouillage Fn est activé) pour activer le mode furtif.

REMARQUE : Le mode furtif est une fonction secondaire de la touche <F7>. La clé peut servir à d'autres fonctions de l'ordinateur lorsqu'elle n'est pas utilisée avec la touche <Fn> pour activer le mode furtif.

2. Tous les voyants et les sons sont éteints.
3. Appuyez à nouveau sur la combinaison de touches **<Fn>+<F7>** pour désactiver le mode furtif.

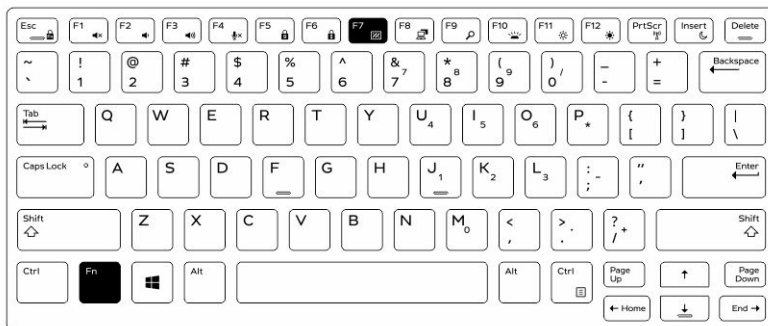

Mettre en marche et arrêter le mode furtif en utilisant le RCC

1. Lancez l'application **Rugged Control Center** sur votre tablette.
2. À partir de l'écran principal, appuyez sur le bouton **Réglages**  > **Touches programmables**.
3. Définissez 3 touches programmables afin d'activer ou de désactiver le mode furtif.
4. Utilisez les touches programmables sélectionnées afin d'activer ou de désactiver le mode furtif.

Modifier les paramètres du mode furtif

Vous pouvez également modifier vos fonctionnalités désirées à désactiver dans les paramètres du mode furtif. Pour modifier les paramètres du mode furtif :

1. Lancez l'application **Rugged Control Center** sur votre tablette.
2. À partir de l'écran principal, appuyez sur le bouton **Réglages**  > **Mode furtif**.
3. Sélectionnez les fonctions que vous souhaitez désactiver dans le mode furtif. Par exemple : Volume, sans fil, affichage et ainsi de suite.

Activation et désactivation de la fonction sans fil (WiFi)

Vous pouvez activer ou désactiver la fonction de sans fil (Wi-Fi) en utilisant l'accessoire clavier en option et les touches programmables dans l'application RCC.

 **REMARQUE** : La WiFi peut également être activée/désactivée en utilisant les touches programmables définies par l'utilisateur sur la tablette.

Activer ou désactiver la fonctionnalité sans fil (Wi-Fi) avec l'accessoire clavier en option

1. Appuyez sur les touches **<Fn> + <PrtScr>** pour activer la fonctionnalité sans fil.
2. Appuyez de nouveau sur les touches **<Fn> + <PrtScr>** pour de nouveau désactiver la fonctionnalité sans fil.

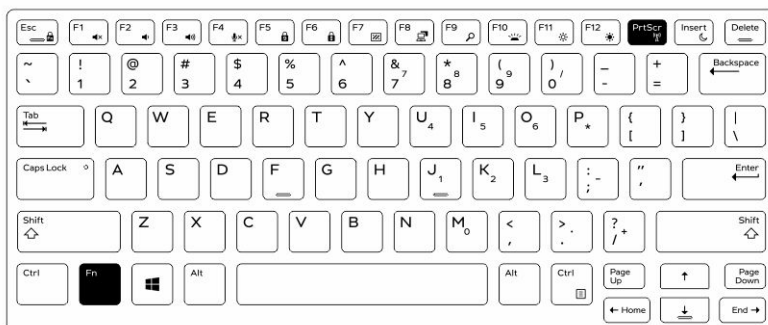

Activation et désactivation de la fonction sans fil (WiFi) en utilisant le RCC

1. Lancez l'application Rugged Control Center sur votre tablette.
2. Appuyez sur la touche **Paramètres**  dans le coin supérieur droit.



Programmable
Buttons

3. Appuyez sur les **Touches programmables**.
4. Définissez l'une des 3 touches programmables pour **Wireless on/off**.

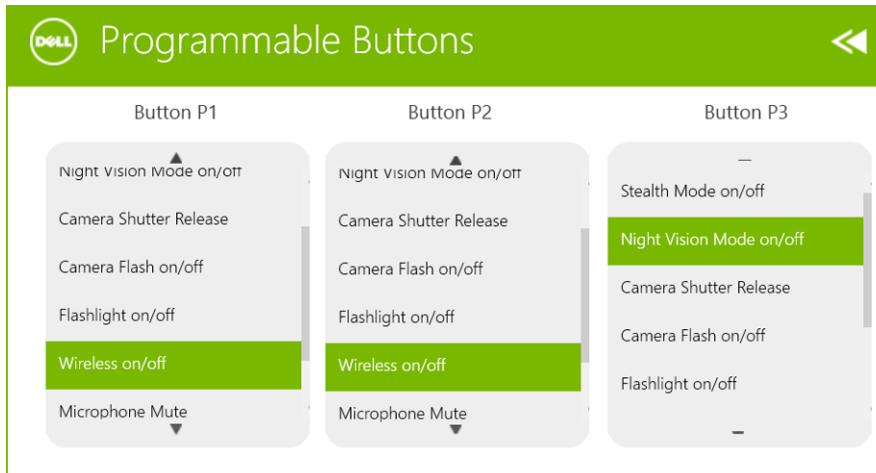

5. Utilisez la touche programmée pour activer/désactiver les réseaux sans fil sur la tablette.

Cartes à puce

Il existe deux types principaux de cartes à puce ou de cartes d'accès commune (CAC) :

1. Cartes à puce jointes : ces cartes ont une zone de contact avec de nombreux points de connexion en or plaqué. Lorsqu'elles sont insérées dans un lecteur de carte, les informations peuvent aisément être lues et écrites

Insérez la carte dans le logement de carte à puce avec le point de contact métallique face vers le haut pointant vers le logement de carte à puce. Insérez la carte dans le logement jusqu'à ce qu'elle soit complètement engagée dans le connecteur.

2. Cartes à puce sans contact : ces cartes n'exigent pas de contact physique avec le lecteur. La puce communique avec le lecteur au moyen d'une technologie par induction RFID.

Ces cartes exigent seulement que l'utilisateur se trouve à proximité de l'antenne d'un lecteur pour effectuer les transactions.

Caractéristiques

 **REMARQUE** : Les offres proposées peuvent varier selon les pays. Les caractéristiques qui suivent se limitent à celles que la législation impose de fournir avec l'ordinateur. Pour plus d'informations concernant la configuration de votre ordinateur, cliquez sur **Aide et support** dans votre système d'exploitation Windows, puis sélectionnez l'option qui permet d'afficher les informations relatives à votre ordinateur.

Informations sur le système

Jeu de puces	Intégré dans le CPU
Largeur de bus DRAM	128 bits (64 bits x 2 canaux)
Flash EPROM	Quatre SPI 128 Mbits

Processeur

Type	Broadwell Y SOC d'Intel
Fréquence du bus externe	SOC aucun chipset à bus externe connecté

Mémoire

Capacité mémoire	4 Go / 8 Go
Type de mémoire	LPDDR3
Fréquence de la mémoire	1600 MHz
Mémoire minimale	4 Go
Mémoire maximale	8 Go

Audio

Type	Diffusion latérale
Conversion stéréo	24 bits
Haut-parleurs	Haut-parleur, AAC, 25 x 9 x 3 mm, 1 W

Vidéo

Type de vidéo	intégré
Bus de données	intégré
Contrôleur vidéo	iGPU GT2

Communications

Carte réseau	WLAN, LTE, HSPA+
Sans fil	Bluetooth, NFC <ul style="list-style-type: none">• Bluetooth 4.0 LE

 **REMARQUE :** Le module d'extension I/O en option, si acheté avec la tablette, est livré avec un port réseau supplémentaire (Ethernet).

Ports et connecteurs

Audio	Une prise jack de 3,5 mm
Vidéo	un connecteur mini HDMI
USB	Un connecteur USB 3.0
Lecteur de carte mémoire	Un lecteur de carte microSD
Port d'accueil	<ul style="list-style-type: none">• un port de connexion• un serveur intermédiaire WWAN RF• un serveur intermédiaire WLAN RF
Port SIM (Subscriber Identity Module)	Un logement de carte micro-SIM
Carte à puce	Un lecteur de carte à puce
Série	un microconnecteur sériel
Extension modulaire	un port d'extension à broches modulaires pogo

 **REMARQUE :** Le module d'extension en option, si acheté avec la tablette, est livré avec deux ports USB 3.0 supplémentaires.

Écran

Fonction	Spécification
Type	Affichage à diode électroluminescente blanche lumière du jour (WLED) , HD (1366 x 768)
Taille	284,60 mm
Dimensions :	
Hauteur	158,5 mm (6,24 pouces)
Largeur	268,0 mm (10,59 pouces)
Diagonale	29,38 mm (1,15 pouces)
Zone active (X/Y)	256,12 mm x 144 mm
Résolution maximale	1366 x 768 pixels
Luminosité maximale	730 nits
Angle de fonctionnement	De 0° (fermé) à 180°

Écran	
Fonction	Spécification
Fréquence de rafraîchissement	60 Hz
Angles minimums de visualisation :	
Horizontal	<ul style="list-style-type: none"> • +/- 40° pour la HD • +/- 60° pour la FHD
Vertical	<ul style="list-style-type: none"> • +10°/-30° pour la HD • +/- 50° pour la FHD
Pas de pixel	0,2265 mm
Caméra avant	
Type	OV 2724 (2 MP)
Résolution	1366 x 768 pixels
Caméra arrière	
Type	IMX 134 (8 MP)
Résolution	3264 x 2448 pixels
Stockage	
Stockage	M.2 SSD 128 Go / 256 Go / 512 Go
Batterie	
Type	Lithium-ion à 2 cellules (26 WHr)
Dimensions	
Longueur	103,60 mm (4,08 pouces)
Hauteur	15 mm (0,59 pouces)
Largeur	62,70 mm (2,47 mm)
Poids	145,50 g (par défaut) (0,32 livres)
Tension	<ul style="list-style-type: none"> • 7,4 VDC (nominale) • 8,7 VDC (maximale)
Plage de températures	
En fonctionnement	de 0° C à 50° C (de 32° F à 158° F)
Hors fonctionnement	de -20° C à 65° C (de 4° F à 149° F)
Pile bouton	lithium-ion CR2025 3 V

Adaptateur secteur

Type

Tension d'entrée	de 100 VCA à 240 VCA
Courant d'entrée (maximal)	0,60 A
Fréquence en entrée	50 Hz à 60 Hz
Puissance de sortie	45 W
Courant de sortie (45 W)	2,31 A
Tension de sortie nominale	19,5 VCC
Plage de températures :	
En fonctionnement	de 0 °C à 40 °C (de 32 °F à 104 °F)
Hors fonctionnement	de -40° C à 70° C (de -40° F à 158° F)

Caractéristiques physiques

Par défaut

Largeur	312,20 mm (12,29 pouces)
Hauteur	203,00 mm (7,99 pouces)
Profondeur	24,40 mm (0,96 pouces)

Maximum

Largeur	318,20 mm (12,53 pouces)
Hauteur	209,00 mm (8,23 pouces)
Profondeur	28,90 mm (1,14 pouces)
Poids (minimum)	1620 grammes (3,57 livres)

Conditions environnementales

Température :

En fonctionnement	-29 °C à 63 °C
Stockage	-51 °C à 71 °C

Humidité relative (maximale) :

En fonctionnement	de 10 % à 90 % (sans condensation)
Stockage	de 5 % à 95 % (sans condensation)

Altitude (maximale) :

En fonctionnement	- 16 m à 12 192 m (- 50 pieds à 40 000 pieds)
Hors fonctionnement	-15,20 m à 12 192 m (-50 pieds à 40 000 pieds)

Niveau de contaminants atmosphériques	G1 selon la norme ISA-S71.04-1985
---------------------------------------	-----------------------------------

Contacteur Dell

 **REMARQUE** : Si vous ne disposez pas d'une connexion Internet, les informations de contact figurent sur la facture d'achat, le bordereau de colisage, la facture le catalogue des produits Dell.

Dell propose diverses options d'assistance et de maintenance en ligne et téléphonique. Ces options varient en fonction du pays et du produit et certains services peuvent ne pas être disponibles dans votre région Pour contacter le service commercial, technique ou client de Dell :

Rendez-vous sur **dell.com/contactdell**.

Dell Latitude 12 Rugged Tablet – 7202

Handleiding Aan de slag

Regelgevingsmodel: T03H
Regelgevingstype: T03H001



Opmerkingen, voorzorgsmaatregelen, en waarschuwingen



OPMERKING: Een OPMERKING duidt belangrijke informatie aan voor een beter gebruik van de computer.



WAARSCHUWING: EEN WAARSCHUWING duidt potentiële schade aan hardware of potentieel gegevensverlies aan en vertelt u hoe het probleem kan worden vermeden.



GEVAAR: Een GEVAAR-KENNISGEVING duidt op een risico op schade aan eigendommen, lichamelijk letsel of overlijden.

Copyright © 2015 Dell Inc. Alle rechten voorbehouden. Dit product wordt beschermd door wetgeving op het gebied van auteursrecht en intellectueel eigendom binnen en buiten de VS. Dell™ en het Dell-logo zijn merken van Dell Inc. in de Verenigde Staten en/of andere rechtsgebieden. Alle overige merken en namen in dit documenten kunnen merken zijn van hun respectieve bedrijven.

2015 - 06

Ver. A00

Inhoudsopgave

1 Informatie en bronnen vinden.....	4
2 Voor- en achterkant.....	5
3 Snelle installatie.....	7
4 Het verwijderen en installeren van onderdelen.....	9
De batterij verwijderen.....	9
De batterij plaatsen.....	10
De SIM-kaart plaatsen.....	10
5 Dell Rugged Control Center Toepassing.....	11
Met de optie Instellingen in Rugged Control Center.....	13
De Dell Rugged Control Center installeren.....	14
De toetsenbordverlichting aan- of uitzetten.....	15
De kleur van de toetsenbordverlichting wijzigen	15
6 Stealth-modus.....	17
Stealth Modus aan-/uitschakelen met optionele toetsenbord	17
Stealth Modus aan-/uitschakelen met behulp van RCC.....	17
De instellingen van de Stealth-modus aanpassen.....	18
7 De functie Wi-Fi in- en uitschakelen.....	19
Het in- of uitschakelen van draadloze functie (Wi-Fi) met het optionele toetsenbord.....	19
De Wi-Fi-functie in- en uitschakelen met behulp van RCC.....	19
8 Smart cards.....	21
9 Technische gegevens.....	22
10 Contact opnemen met Dell.....	26

Informatie en bronnen vinden

Raadpleeg de documentatie over veiligheid en regelgeving die bij uw computer is meegeleverd en de website over wet- en regelgeving op www.dell.com/regulatory_compliance voor meer informatie over:

- Beste veiligheidsmaatregelen
- Certificering
- Ergonomie

Zie www.dell.com voor extra informatie over:

- Garantie
- Algemene voorwaarden (alleen V.S.)
- Gebruiksrechtovereenkomst

Kijk voor meer informatie over uw product op www.dell.com/support/manuals .

Voor- en achterkant

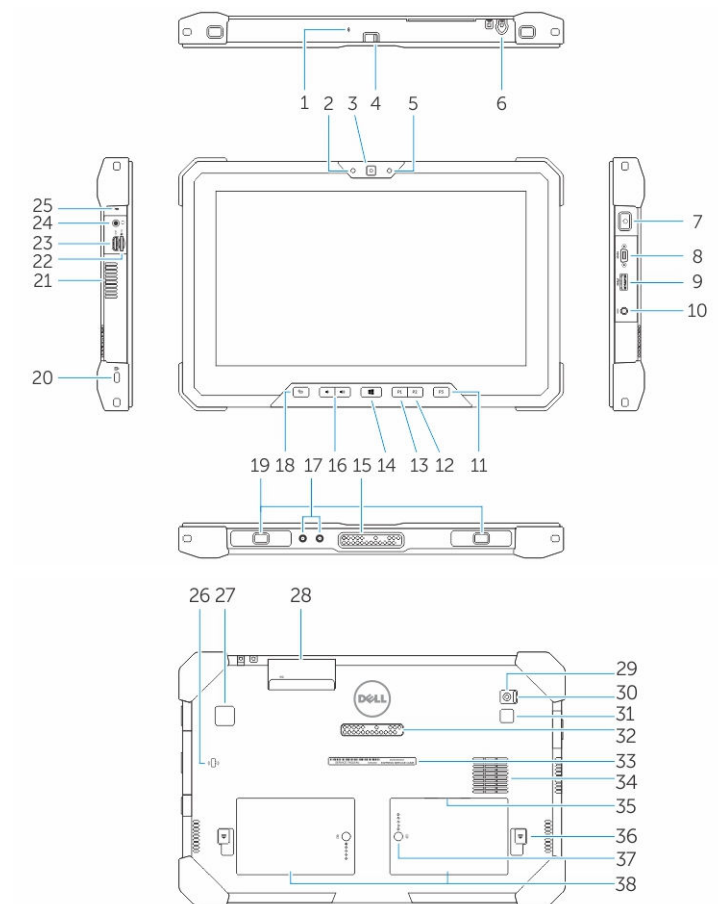

1. Microfoon
2. Statuslampje voor camera
3. Camera
4. Sluiterknop van de camera
5. Sensor voor omgevingslicht
6. Pen
7. Aan-/uitknop
8. Micro seriële poort
9. USB 3.0-connector met PowerShare
10. Stroomconnector
11. Programmeerbare toets 3
12. Programmeerbare toets 2

13. Programmeerbare toets 1
14. Windows-knop
15. Docking-van pogo-pin
16. Volumeknoppen
17. Radiofrequentie doorgeef-aansluiting
18. Vergrendelknop voor schermrotatie
19. Koppelingsleuven
20. Sleuf voor beveiligingskabel
21. QuadCool ventilatiegat
22. Geheugenkaartlezer
23. HDMI-poort
24. Headsetconnector
25. Microfoon
26. Contactloze smartcardlezer
27. Vingerafdruklezer
28. Smartcardlezer
29. Camera achterzijde
30. Sluiterknop van de camera
31. Camera flitslampje
32. Uitbreidingsmodule voor pogo-pins
33. Servicetaglabel
34. QuadCool luchtaanvoer
35. SIM-kaartsleuf (verwijder batterij om te openen)
36. Ontgrendelingsschuijfe batterijcompartiment
37. Gebruiksduurmeter van de batterij
38. Batterij



GEVAAR: Uw Rugged Dell-tablet is ontwikkeld om schade te voorkomen als gevolg van stof of vuil in luchtaanvoer van QuadCool. Wij raden u echter aan QuadCool luchtopeningen schoon en vrij van obstakels te houden voor optimale prestaties.

Snelle installatie

-  **GEVAAR:** Lees de veiligheidsinformatie die bij uw computer wordt geleverd, voordat u de procedures in deze sectie uitvoert. Zie www.dell.com/regulatory_compliance voor meer informatie over beste praktijken
-  **GEVAAR:** De netadapter is geschikt voor stopcontacten wereldwijd. Stroomaansluitingen en stekkerblokken kunnen echter per land verschillen. Wanneer een niet-compatibele kabel wordt gebruikt of de kabel verkeerd in het stekkerblok of stopcontact wordt gestoken, dan kan dit brand of beschadiging van de apparatuur tot gevolg hebben.
-  **WAARSCHUWING:** Wanneer u de kabel van de netadapter uit de computer verwijdert, pakt u de connector vast, niet de kabel zelf, en trekt u stevig maar voorzichtig om beschadiging van de kabel te vermijden. Wanneer u de kabel van de netadapter oprolt, moet u de hoek van de connector van de netadapter volgen om beschadiging van de kabel te vermijden.
-  **OPMERKING:** Sommige apparaten zijn mogelijk niet inbegrepen als u deze niet hebt besteld.

1. Sluit de netadapter aan op de connector van de computer en de steek de stekker in het stopcontact.

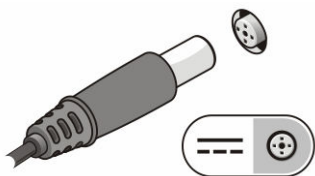

Afbeelding 1. Netadapter

2. Sluit USB-apparaten aan, zoals een muis of toetsenbord (optioneel).

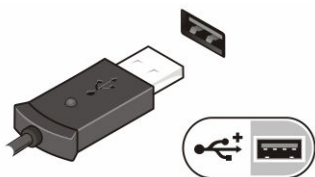

Afbeelding 2. USB-aansluiting

3. Druk op de aan-/uitknop om de computer in te schakelen.



Afbeelding 3. Aan-/uitknop



OPMERKING: Het wordt aanbevolen om uw computer ten minste een keer aan en uit te zetten voordat u een kaart gaat installeren of de computer op een dockingstation aansluit of een ander extern apparaat zoals een printer.

Het verwijderen en installeren van onderdelen

Deze paragraaf beschrijft gedetailleerd hoe de onderdelen moeten worden verwijderd uit, of worden geïnstalleerd in uw computer.

De batterij verwijderen

- ⚠ **GEVAAR:** Wanneer u een batterij gebruikt die niet geschikt is, kunt u het risico op brand of explosie vergroten. Vervang de batterij alleen door een compatibele batterij van Dell die speciaal voor uw computer van Dell ontwikkeld is. Gebruik geen batterij uit een andere tablet.
- ⚠ **GEVAAR:** Schakel de tablet uit en verwijder de netadapter uit het stopcontact en uit de tablet voordat u de batterij verwijdert. Trek de stroomstekker van de modem uit het stopcontact en de tablet en ontkoppel alle overige externe kabels van de tablet.
- ⚠ **GEVAAR:** Niet bedoeld voor gebruik in gevaarlijke omgevingen. Raadpleeg de installatie-instructies.

1. Verwijder de accu als volgt:
 - a. Ontgrendel de batterijvergrendeling door deze in de richting van de batterij te schuiven.
 - b. Druk de knop omlaag om het batterijcompartiment te ontgrendelen.

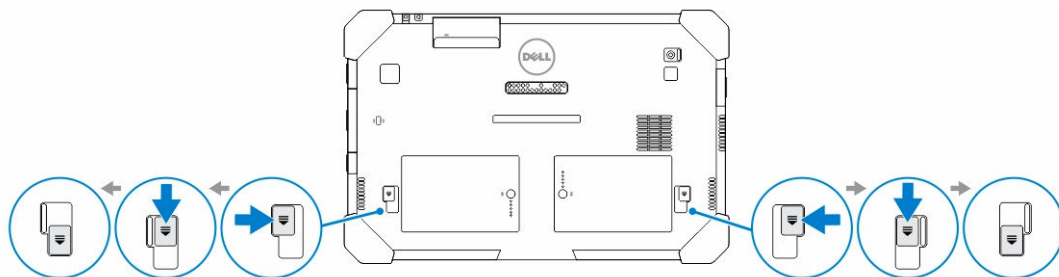

OPMERKING: Er zijn op de tablet twee knoppen voor het verwijderen van Batterij 1 en Batterij 2.

2. Til de batterijen uit de tablet.

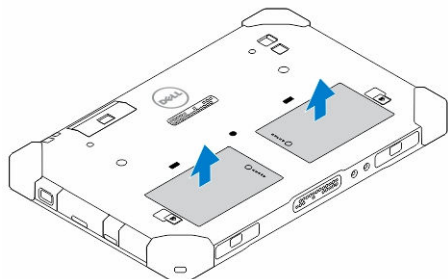

De batterij plaatsen

1. Schuif de batterij in de houder totdat deze op zijn plaats klikt.
2. Vergrendel de batterij door de vergrendeling van de batterij af te schuiven.

De SIM-kaart plaatsen

 **OPMERKING:** De sleuf voor de SIM-kaart bevindt zich onder de sleuf van batterij 2.

1. Verwijder de [batterij](#).
2. Doe het volgende om de SIM-kaart te plaatsen:
 - a. Druk op de vergrendeling van de SIM-kaart en trek de kaart naar buiten.
 - b. Steek de SIM-kaart in de sleuf.
 - c. Duw de ontgrendeling van de SIM-kaart naar binnen om de kaart te vergrendelen.

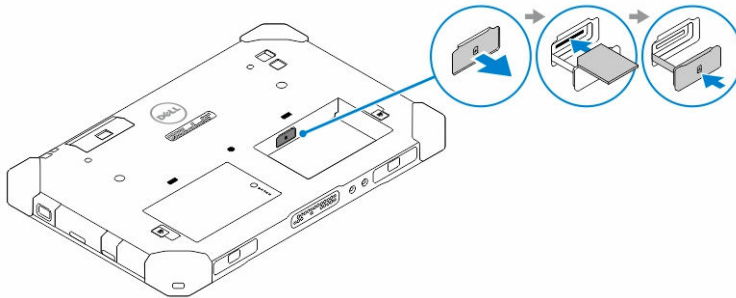

3. Plaats de batterij in het batterijcompartiment.

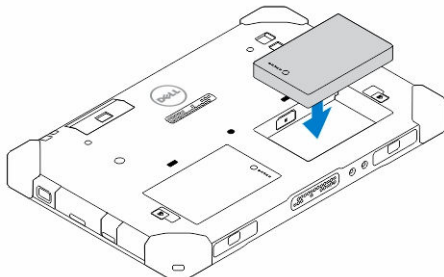

4. Schuif de ontgrendeling van de batterij in opwaartse richting en vervolgens naar rechts om de batterij te vergrendelen.

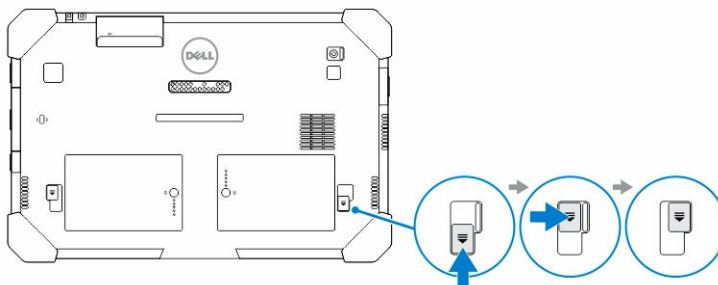

Dell Rugged Control Center Toepassing



De Dell Rugged Control Center (RCC) is een toepassing voor uw *Dell Latitude 12 Rugged tablet*, waarmee u op de tablet een aantal belangrijke taken kunt uitvoeren. Na dat u de toepassing Dell Rugged Control Center op uw tablet geïnstalleerd heeft, kunt u alle basisfuncties bekijken, zoals Wi-Fi , Bluetooth, camera, volume, helderheid, enz.

Daarnaast kunt u met deze toepassing ook hierop ook een snelkoppeling van een functie toevoegen. Met deze toepassing kunt u rechtstreeks alle belangrijke functies op uw tablet uitvoeren.

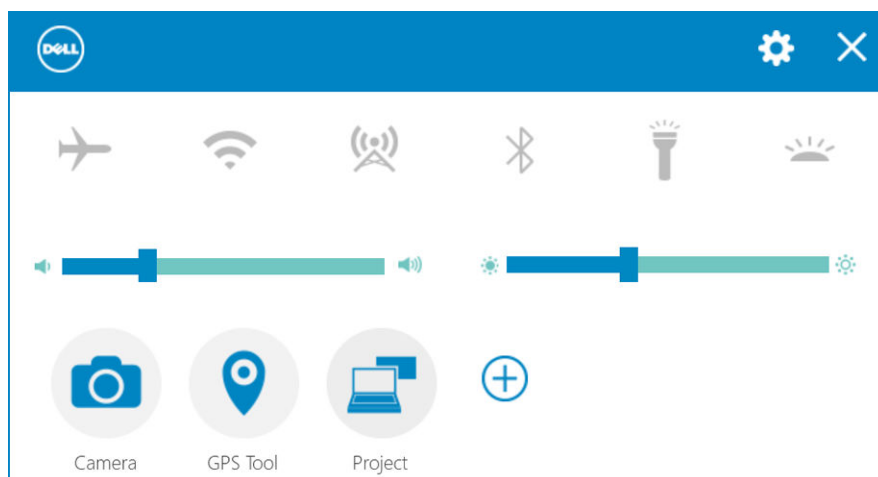

U kunt de toepassing starten door op uw bureaublad op het pictogram *Rugged Control Center* te klikken. U kunt de toepassing RCC ook vanaf de hoek rechtsonder in de taakbalk starten.



De volgende tabel geeft een overzicht van de functies van de toepassing Rugged Control Center.

Functie	Beschrijving
	Hiermee kunt u de vliegtuigstand in- of uitschakelen
	Hiermee kunt u WLAN in- of uitschakelen.  OPMERKING: Zorg ervoor dat u uw netwerk geconfigureerd heeft om verbinding te maken met het WLAN.

Functie	Beschrijving
	Hiermee kunt u de service WWAN in- of uitschakelen (indien geconfigureerd).
	Hiermee kunt u Bluetooth in- of uitschakelen.
	Hiermee kunt u de ingebouwde zaklamp in- of uitschakelen.
	Hiermee kunt u de automatische lichtsensoren in- of uitschakelen.
 Camera	Hiermee opent u de toepassing Camera.
 GPS Tool	Hiermee opent u het GPS-configuratiescherm, waarmee u de GPS-functie kunt in- of uitschakelen. Als u de GPS-functie inschakelt, toont het bedieningspaneel ook uw huidige locatie, samen met de tijd, datum, lengtegraad en breedtegraad.
 Project	Hiermee opent u het venster om de optie beeldscherm te selecteren, als u de computer op een externe monitor of een ander externe onderdeel heeft aangesloten.
	Hiermee kunt u de helderheid van de beeldschermweergave verhogen of te verlagen.
	Hiermee kunt u het volume van de luidsprekers verhogen of verlagen.



 **OPMERKING:** De opties die worden weergegeven in het hoofdscherm van de toepassing RCC home zijn de standaardopties. U kunt aan de toepassing een functie toevoegen door te klikken op de  pictogram.



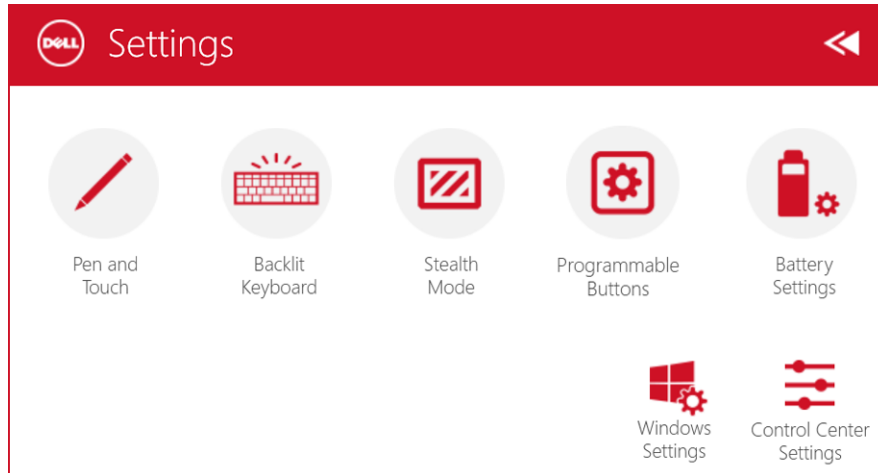

Met de optie Instellingen in Rugged Control Center

U kunt ook tikken op de  optie in de rechterbovenhoek van de toepassing RCC om meer opties te verkennen.



De volgende tabel toont de functiebeschrijving beschikbaar in de optie **Instellingen** van de toepassing RCC:

Functie	Beschrijving
 <p data-bbox="277 1178 331 1209">Pen and Touch</p>	<p>Hiermee opent u het configuratiescherm van Windows voor instellingen voor pen en aanraken.</p>
 <p data-bbox="277 1344 331 1375">Backlit Keyboard</p>	<p> OPMERKING: Deze optie is alleen compatibel als u voor uw tablet het optionele toetsenbord heeft.</p> <p>Hiermee opent u een bedieningspaneel om de instellingen voor de optionele toetsenbordverlichting aan te passen (mits geconfigureerd met het optionele toetsenbord). Met het configuratiescherm kunt u tevens de kleuren van de toetsenbordverlichting instellen en de instellingen voor helderheid en verstreken tijdsduur aanpassen.</p>
 <p data-bbox="277 1738 331 1770">Stealth Mode</p>	<p>Hiermee opent u een bedieningspaneel om instellingen in Stealth modus aan te passen. Met het bedieningspaneel kunt u ook instellen welke functionaliteit moet worden uitgeschakeld wanneer u in de Stealth-modus gaat.</p>

Functie	Beschrijving
 <p>Programmable Buttons</p>	Hiermee opent u een bedieningspaneel om voor de 3 programmeerbare toetsen op de voorzijde van de tablet functies te definiëren.
 <p>Battery Settings</p>	Hiermee opent u het configuratiescherm van Windows voor batterij-instellingen.
 <p>Windows Settings</p>	Hiermee opent u het configuratiescherm in Windows.
 <p>Control Center Settings</p>	Hiermee opent u het configuratiescherm om de instellingen van de toepassing RCC aan te passen.

De Dell Rugged Control Center installeren

OPMERKING:

- Dell Rugged Control Center is alleen compatibel met Windows 8 of hoger.
- Zorg voordat u deze toepassing installeert dat u beschikt over de nieuwste versie van het installatiebestand van de pagina Dell.com/support voor *Dell Latitude 12 Rugged Tablet 7202*.
- Het wordt aanbevolen om na het installeren of verwijderen van Dell Rugged Control Center de computer opnieuw op te starten.

1. Dubbelklik op het uitvoerbestand.
De pagina **Setup Wizard** verschijnt.
2. Klik op **Volgende**.
De pagina **Taalkeuze** verschijnt.
3. Selecteer de taal in het vervolgkeuzemenu en klik op **Volgende**.

OPMERKING: De standaardtaal is Engels.

4. Klik op **Installeren**.
5. Klik voor het verstrekken van beheerdersrechten op **Ja** om het installatieproces te starten.
Het installatieproces wordt nu gestart.
6. Nadat de installatie is voltooid, klikt u op **Voltoeien**.

Het pictogram **Rugged Control Center** staat nu op uw bureaublad.

De toetsenbordverlichting aan- of uitzetten

 **OPMERKING:** Deze functie kan alleen worden gebruikt als de tablet is aangesloten op een extern toetsenbord (afzonderlijk verkrijgbaar).

1. Start de toepassing **Rugged Control Center**.
2. Druk op de **Instellingen**  knop in de rechterbovenhoek.



Backlit
Keyboard

3. Druk op de knop **Toetsenbordverlichting** om het bedieningspaneel van de toetsenbordverlichting te openen.
4. Pas de benodigde parameters voor de instellingen en de kleuren van de verlichting aan.

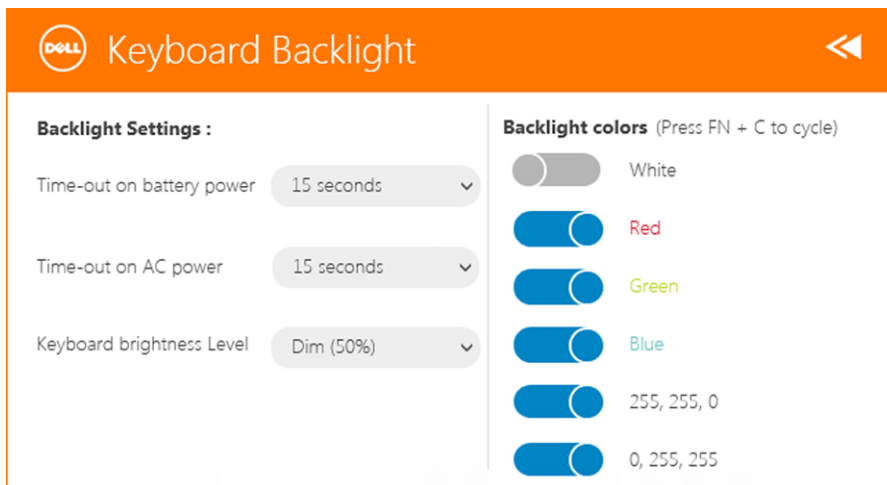

De kleur van de toetsenbordverlichting wijzigen

1. Druk op de toetsen **<FN> + <C>** om de kleur van de verlichting te wijzigen. Elke keer wanneer u de toetsencombinatie indrukt, ziet u een andere kleur.

 **OPMERKING:** Druk op de toetsen **<FN> + <C>** om de kleur van de verlichting te wijzigen. Elke keer wanneer u de toetsencombinatie indrukt, ziet u een andere kleur.

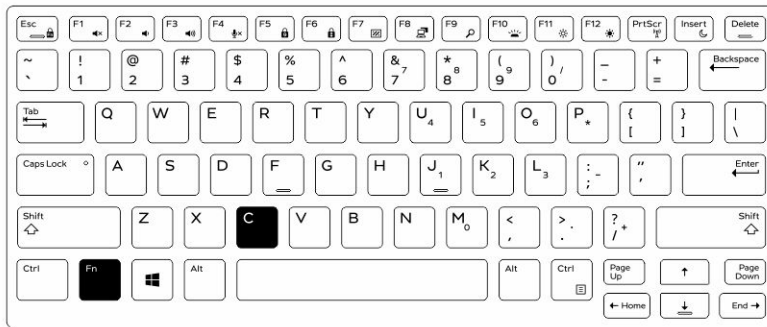

2. Druk op de toetsen <Fn> + < F10> om de helderheid aan te passen.

Stealth-modus

De uiterst robuuste Latitude-producten worden geleverd met een Stealth-modus. In deze modus kunt u het beeldscherm, alle LED-lampjes, de ingebouwde luidsprekers, de ventilator en alle draadloze radiosystemen met één toetsencombinatie uitschakelen.

 **OPMERKING:** De modus is handig wanneer u geheime taken moet uitvoeren. Wanneer de Stealth-modus is ingeschakeld, blijft de tablet gewoon werken. Licht en geluid zijn echter uitgeschakeld.

U kunt de Stealth-modus activeren met behulp van de toepassing Rugged Control Center en het optionele toetsenbord.

Stealth Modus aan-/uitzetten met optionele toetsenbord

 **OPMERKING:** De volgende stappen zijn alleen van toepassing als u het optionele toetsenbord op uw tablet heeft aangesloten. Stealth modus kan in de tablet worden ingesteld wanneer u op de tablet de toepassing Rugged Control Center (RCC) geïnstalleerd heeft.

1. Druk op **<Fn> + <F7>** om de Stealth-modus in te schakelen (u hoeft <Fn> niet in te drukken wanneer de functie "Fn lock" is ingeschakeld).

 **OPMERKING:** Stealth-modus is een secundaire functie van de toets <F7>. U kunt de toets ook gebruiken om andere functies uit te voeren. In dat geval dient u de toets <Fn> niet in te drukken.

2. Wanneer u de Stealth-modus activeert, wordt het licht en geluid helemaal uitgeschakeld.
3. Druk **<Fn> + <F7>** opnieuw in om de Stealth-modus uit te schakelen.

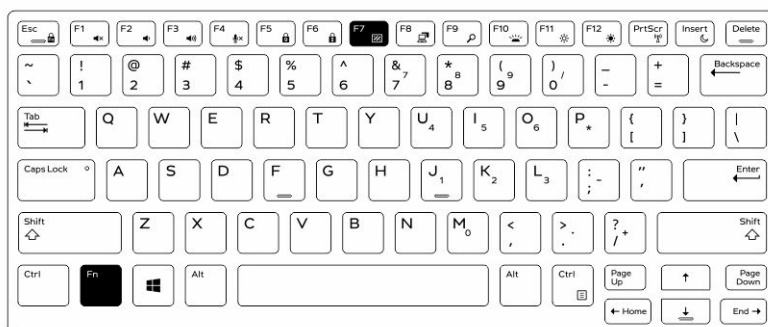

Stealth Modus aan-/uitzetten met behulp van RCC

1. Start de toepassing **Rugged Control Center** op uw tablet.
2. Druk op het hoofdscherm op de knop **Instellingen**  > **Programmeerbare toetsen**.

3. Stel een van de 3 programmeerbare toetsen in om de Stealth-modus in of uit te schakelen.
4. Gebruik de geselecteerde programmeerbare toetsen om de Stealth-modus in- of uit te schakelen.

De instellingen van de Stealth-modus aanpassen

In de Stealth-modus kunt u uw favoriete functies ook uitschakelen. Doe het volgende om de instellingen van de Stealth-modus te wijzigen:

1. Start de toepassing **Rugged Control Center** op uw tablet.
2. Druk op het hoofdscherf op de knop **Instellingen**  > **Stealth-modus**.
3. Selecteer de functies die u in de Stealth-modus wilt uitschakelen, zoals volume, draadloos, beeldscherm, enz.

De functie Wi-Fi in- en uitschakelen

U kunt de draadloze verbinding (Wi-Fi) in- of uitschakelen met behulp van het optionele toetsenbord en met de programmeerbare toetsen in toepassing RCC.

 **OPMERKING:** Wi-Fi kan ook worden in- en uitgeschakeld met behulp van de door de gebruiker gedefinieerde programmeerbare toetsen op de tablet.

Het in- of uitschakelen van draadloze functie (Wi-Fi) met het optionele toetsenbord

1. Druk op de toetsen <Fn> + <PrtScr> om de Wi-Fi in te schakelen.
2. Druk nogmaals op <Fn> + <PrtScr> om Wi-fi uit te schakelen.

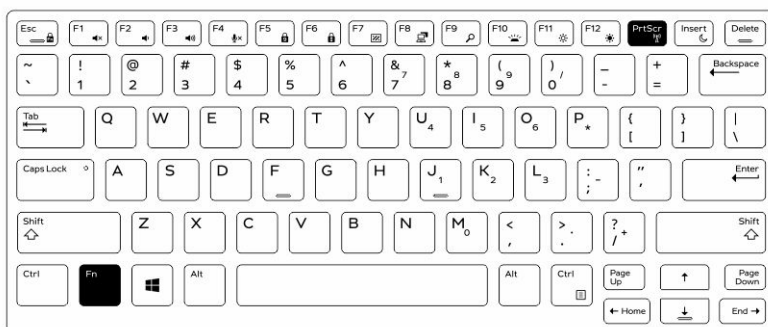

De Wi-Fi-functie in- en uitschakelen met behulp van RCC

1. Start de toepassing Rugged Control Center op uw tablet.
2. Druk op de knop **Instellingen**  in de rechterbovenhoek.



Programmable
Buttons

3. Druk op **programmeerbare toetsen**
4. Stel een van de 3 programmeerbare toetsen in op **Draadloos aan/uit**).

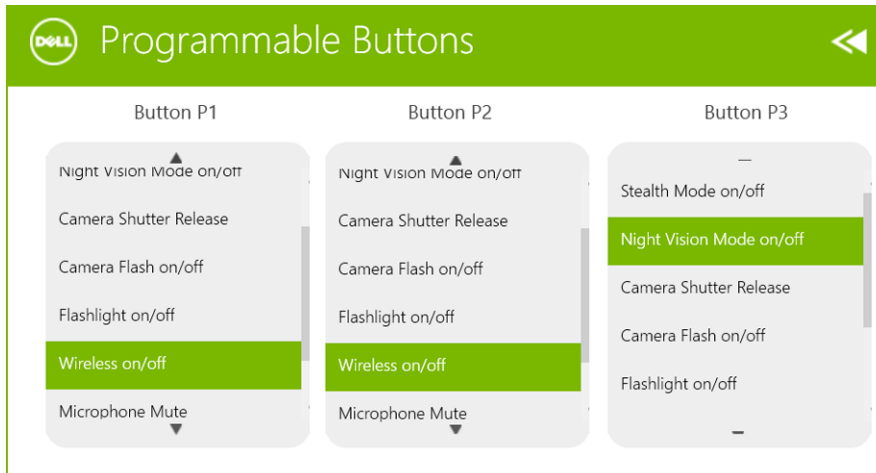

5. Gebruik de geprogrammeerde toets om draadloze netwerken op de tablet in/uit te schakelen.

Smart cards

Er zijn twee soorten Smart cards of Common Access Cards (CAC):

1. Ingebouwde Smart cards — Deze kaarten hebben een gedeelte met vergulde contactpunten. Wanneer u deze kaarten in een kaartlezer plaatst, kunt u informatie uitlezen en wegschrijven.

Plaats de kaart in de smart card-sleuf. Zorg dat het vergulde gedeelte omhoog en in de richting van de sleuf wijst. Schuif de kaart in de sleuf tot goed zit.

2. Contactloze Smart cards — Deze kaarten hoeven geen fysiek contact te maken met de kaartlezer. De chip communiceert via RFID-inductietechnologie met de kaartlezer.

Om een transactie te voltooien, moeten deze smart cards zich wel in de nabijheid van de antenne van een kaartlezer bevinden.

Technische gegevens

 **OPMERKING:** Aanbiedingen kunnen per regio verschillen. De volgende specificaties worden in naleving van de wet bij de computer meegeleverd. Ga voor meer informatie over de configuratie van uw computer naar **Help en ondersteuning** in uw Windows-besturingssysteem en selecteer de optie om informatie over uw computer te bekijken.

System Information	
Chipset	Ingebouwd in de CPU
DRAM busbreedte	128-bits (64-bits x 2 kanalen)
Flash EPROM	128 Mbit Quad-SPI
Processor	
Type	Intel Broadwell Y SOC
Externe busfrequentie	SOC geen externe bus aangesloten chipset
Geheugen	
Geheugencapaciteit	4 GB/8 GB
Type geheugen	LPDDR3
Geheugensnelheid	1.600 MHz
Minimumgeheugen	4 GB
Maximumgeheugen	8 GB
Audio	
Type	"Side firing"
Stereoconversie	24-bit
Luidsprekers	AAC 25 x 9 x 3 mm, 1 W, luidspreker
Video	
Type video	geïntegreerd
Gegevensbus	geïntegreerd
Videocontroller	iGPU GT2 graphics

Communicatie

Netwerkadapter	WLAN, LTE, HSPA+
Wireless (Draadloos)	BT, NFC <ul style="list-style-type: none">• Bluetooth 4.0 LE

 **OPMERKING:** De optionele I/O-uitbreidingsmodule, mits gelijktijdig met de tablet aangeschaft, is uitgerust met een extra netwerkaansluiting (Ethernet).

Poorten en connectoren

Audio	één 3,5 mm ingang
Video	één mini HDMI-aansluiting
USB	één USB 3.0-compatibele connector
Geheugenkaartlezer	één microSD-kaartlezer
Dockingpoort	<ul style="list-style-type: none">• één dockingpoort• één WWAN RF-doorvoer• één WLAN-RF-doorvoer
Poort voor simkaart (Subscriber Identity Module)	één sleuf voor microsimkaart
Smart card	één smartcardlezer
Serieel	één micro seriële connector
Modulaire uitbreiding	één pogo-pin modulaire uitbreidingspoort

 **OPMERKING:** De optionele uitbreidingskaart, mits gelijktijdig aangeschaft met de tablet, is uitgerust met twee extra USB 3.0-poorten.

Beeldscherm

Functie	Specificatie
Type	wit LED-scherm (WLED), HD (1366 x 768)
Grootte	11,6 inches
Afmetingen:	
Hoogte	158,5 mm (6,24 inches)
Breedte	268,0 mm (10,59 inches)
Diagonaal	29,38 mm (1,15 inches)
Actieve gedeelte (X/Y)	256,12 mmx144 mm
Maximale resolutie	1366 x 768 pixels
Maximale helderheid	730 nits
Werkingshoek	0° (gesloten) tot 180°
Vernieuwingsnelheid	60 Hz

Beeldscherm	
Functie	Specificatie
Minimale kijkhoeken:	
Horizontaal	<ul style="list-style-type: none"> • +/- 40° voor HD • +/- 60° voor FHD
Verticaal	<ul style="list-style-type: none"> • +10°/-30° voor HD • +/- 50° voor FHD
Pixel pitch	0,2265 mm
Camera voorzijde	
Type	OV 2724 (2 MP)
Resolutie	1366 x 768 pixels
Camera achterzijde	
Type	IMX 134 (8 MP)
Resolutie	3264 x 2448 pixels
Opslag	
Opslag	M.2 SSD 128 GB/256 GB/512 GB
Batterij	
Type	2-cels lithium-ion (26 wattuur)
Afmetingen	
Lengte	103,60 mm (4,08 inches)
Hoogte	15,00 mm (0,59 inch)
Breedte	62,70 mm (2,47 mm)
Gewicht	145,50 gr (normaal) (0,32 lb)
Spanning	<ul style="list-style-type: none"> • 7,4 VDC (nominaal) • 8,7 VDC (maximum)
Temperatuurbereik	
Operationeel	0 °C tot 50 °C (32 °F tot 158 °F)
Niet in gebruik	-20 °C tot en met 65 °C (4 °F tot en met 149 °F)
Knoopbatterij	CR2025 lithium-ionbatterij van 3 V
Netadapter	
Type	
Ingangsspanning	100 V wisselstroom tot 240 V wisselstroom

Netadapter

ingangsstroom (maximum)	0,60 A
Inputfrequentie	50 Hz tot 60 Hz
Uitgangsvermogen	45 W
Uitgangsstroom (45 W)	2,31 A
Nominale uitgangsspanning	19,5 VDC
Temperatuurbereik:	
Operationeel	0 °C tot en met 40 °C (32 °F tot en met 104 °F)
Niet in gebruik	-40 °C tot en met 70 °C (-40 °F tot en met 158 °F)

Fysiek

Normaal	
Breedte	312,20 mm (12,29 inches)
Hoogte	203,00 mm (7,99 inches)
Dikte	24,40 mm (0,96 inch)
Maximaal	
Breedte	318,20 mm (12,53 inches)
Hoogte	209,00 mm (8,23 inches)
Dikte	28,90 mm (1,14 inches)
Gewicht (minimum)	1620 gram (3,57 lb)

Omgeving

Temperatuur:	
Operationeel	-29 °C tot en met 63 °C
Opslag	-51 °C tot en met 71 °C
Relatieve vochtigheid (maximum):	
Operationeel	Tijdens bedrijf: 10% tot 90% (niet-condenserend)
Opslag	Tijdens opslag: 5% tot 95% (niet-condenserend)
Hoogte (maximum):	
Operationeel	- 16 M tot 12.192 m (- 50 ft tot 40.000 ft)
Niet in gebruik	-15,20 m tot 12.192 m (-50 ft tot 40.000 ft)
Mate van luchtvervuiling	G1 zoals gedefinieerd door ISA-71.04-1985

Contact opnemen met Dell

 **OPMERKING:** Als u geen actieve internetverbinding hebt, kunt u de contactgegevens vinden op de factuur, de pakbon of in de productcatalogus van Dell.

Dell biedt diverse online en telefonische ondersteunings- en servicemogelijkheden. De beschikbaarheid verschilt per land en product en sommige services zijn mogelijk niet beschikbaar in uw regio. Wanneer u met Dell contact wilt opnemen voor vragen over de verkoop, technische ondersteuning of de klantenservice:

Ga naar **dell.com/contactdell**.



Dell Latitude 12 Rugged Tablet – 7202

Handbuch zum Einstieg

Vorschriftenmodell: T03H
Vorschriftentyp: T03H001



Anmerkungen, Vorsichtshinweise und Warnungen

-  **ANMERKUNG:** Eine ANMERKUNG liefert wichtige Informationen, mit denen Sie den Computer besser einsetzen können.
-  **VORSICHT:** Ein VORSICHTSHINWEIS macht darauf aufmerksam, dass bei Nichtbefolgung von Anweisungen eine Beschädigung der Hardware oder ein Verlust von Daten droht, und zeigt auf, wie derartige Probleme vermieden werden können.
-  **WARNUNG:** Durch eine WARNUNG werden Sie auf Gefahrenquellen hingewiesen, die materielle Schäden, Verletzungen oder sogar den Tod von Personen zur Folge haben können.

Copyright © 2015 Dell Inc. Alle Rechte vorbehalten. Dieses Produkt ist durch US-amerikanische und internationale Urheberrechtsgesetze und nach sonstigen Rechten an geistigem Eigentum geschützt. Dell™ und das Dell Logo sind Marken von Dell Inc. in den Vereinigten Staaten und/oder anderen Geltungsbereichen. Alle anderen in diesem Dokument genannten Marken und Handelsbezeichnungen sind möglicherweise Marken der entsprechenden Unternehmen.

2015 - 06

Rev. A00

Inhaltsverzeichnis

1 Informationen und Ressourcen.....	4
2 Vorder- und Rückansicht.....	5
3 Setup-Kurzanleitung.....	7
4 Entfernen und Einbauen von Komponenten.....	9
Entfernen des Akkus.....	9
Einsetzen des Akkus.....	10
Einbauen der SIM-Karte.....	10
5 Dell Rugged Control Center-Anwendung.....	12
Verwenden der Einstellungsoption im Rugged Control Center.....	14
Installieren des Dell Rugged Control Center.....	15
Aktivieren oder Deaktivieren der Tastaturhintergrundbeleuchtung.....	16
Ändern der Farben der Tastaturbeleuchtung	16
6 Stealth-Modus.....	18
Ein-/Ausschalten des Stealth-Modus mithilfe einer optionalen Tastatur	18
Aktivieren/Deaktivieren des Stealth-Modus mithilfe von RCC.....	19
Ändern der Stealth-Moduseinstellungen.....	19
7 Aktivieren und Deaktivieren der Wireless-Funktion (Wi-Fi).....	20
Aktivieren oder Deaktivieren der Wireless (WI-Fi)-Funktion mithilfe der optionalen Tastatur.....	20
Aktivieren oder Deaktivieren der Wireless (WI-Fi)-Funktion mithilfe von RCC.....	20
8 Smart Cards.....	22
9 Technische Daten.....	23
10 Kontaktaufnahme mit Dell.....	27

Informationen und Ressourcen

Weitere Informationen zu folgenden Themen finden Sie in den Dokumenten mit Sicherheitshinweisen und Betriebsbestimmungen im Lieferumfang Ihres Computers sowie auf der Homepage zur Einhaltung gesetzlicher Vorschriften unter www.dell.com/regulatory_compliance:

- Bestmögliche Einhaltung der Sicherheitsbestimmungen
- Kontrollzertifikat
- Ergonomie

Unter www.dell.com finden Sie weitere Informationen zu:

- Garantie
- Geschäftsbedingungen (gültig nur für die USA)
- Endbenutzer-Lizenzvereinbarung

Weitere Informationen zu Ihrem Produkt finden Sie unter www.dell.com/support/manuals.

Vorder- und Rückansicht

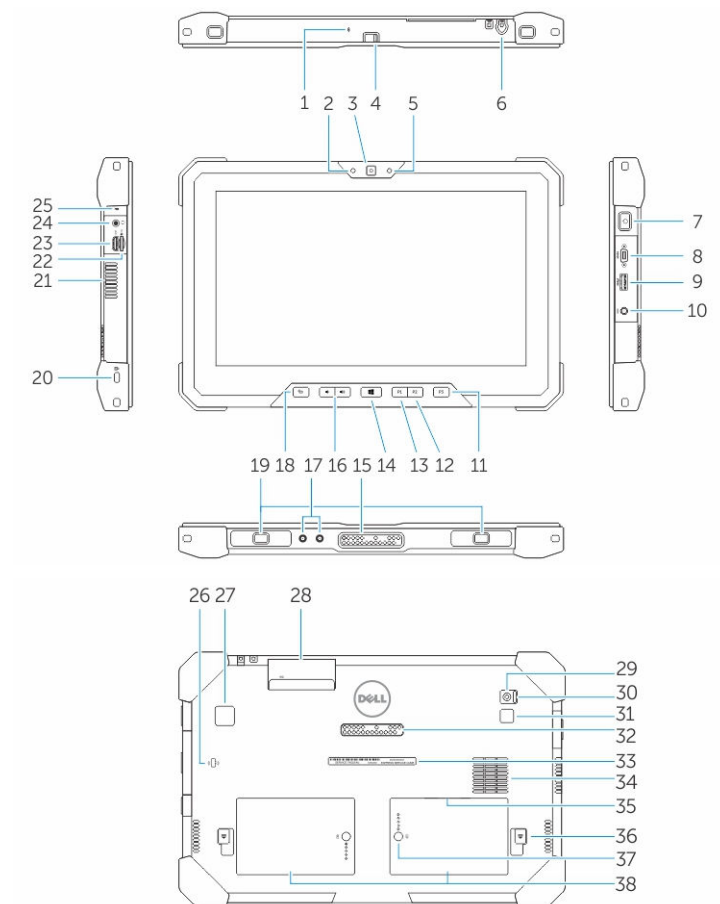





1. Microphone
2. Kamerastatusanzeige
3. Kamera
4. Kameraauslöseschalter
5. Umgebungslichtsensor
6. Stift
7. Netzschalter
8. Serieller Micro-Anschluss
9. USB 3.0-Anschluss mit PowerShare
10. Stromanschluss
11. Benutzerprogrammierbare Schaltfläche 3
12. Benutzerprogrammierbare Schaltfläche 2

13. Benutzerprogrammierbare Schaltfläche 1
14. Windows-Taste
15. Docking-Federkontaktstifte
16. Lautstärkeregler
17. Hochfrequenz-Pass-Through-Anschluss
18. Bildschirmrotationsverriegelungstaste
19. Docking-Führungsschlitze
20. Sicherheitskabeleinschub
21. QuadCool-Lüftungsausgang
22. Speicherkartenlesegerät
23. HDMI-Anschluss
24. Headset-Anschluss
25. Microphone
26. Kontaktloser SmartCard-Leser
27. Fingerabdruckleser
28. Smart Card-Leser
29. Kamera an der Rückseite
30. Kameraauslöseschalter
31. Kamerablitz
32. Federkontaktstifte für das Erweiterungsmodul
33. Service-Tag-Kennzeichnung
34. QuadCool-Lüftungseingang
35. SIM-Steckplatz (für den Zugriff Akku entfernen)
36. Akku-Entriegelungsriegel
37. Anzeige für Akkulebensdauer
38. Akku



WARNUNG: Ihr Dell Rugged Tablet wurde entwickelt, um Schäden durch Staub oder Schmutz, der durch den QuadCool-Lüftungseinlass in das Gerät gelangt, zu verhindern. Es empfiehlt sich jedoch, die QuadCool-Lüftungen sauber und frei zu halten, um eine optimale Leistung sicherzustellen.

Setup-Kurzanleitung

-  **WARNUNG:** Bevor Sie gemäß den in diesem Abschnitt beschriebenen Anleitungen verfahren, lesen Sie zunächst die Sicherheitshinweise in der entsprechenden Dokumentation im Lieferumfang Ihres Computers. Weitere Informationen zu empfohlenen und bewährten Praktiken finden Sie unter www.dell.com/regulatory_compliance
-  **WARNUNG:** Der Netzadapter funktioniert mit allen Steckdosen weltweit. Die Stecker oder Steckdosenleisten können jedoch unterschiedlich sein. Wird ein falsches Kabel verwendet oder das Kabel nicht ordnungsgemäß an die Steckdosenleiste oder die Steckdose angeschlossen, kann dies zu einem Brand oder zu Schäden im System führen.
-  **VORSICHT:** Ziehen Sie beim Trennen des Netzadapterkabels vom Computer nicht am Kabel selbst, sondern am Kabelstecker, und ziehen Sie diesen fest, aber nicht ruckartig ab, damit das Kabel nicht beschädigt wird. Beachten Sie beim Aufwickeln des Netzadapterkabels den Winkel des Kabelanschlusses am Netzadapter, um eine Beschädigung des Kabels zu vermeiden.
-  **ANMERKUNG:** Einige Komponenten sind möglicherweise nicht im Lieferumfang enthalten, wenn Sie sie nicht bestellt haben.

1. Schließen Sie den Netzadapter an den Netzadapteranschluss des Computers und an die Steckdose an.



Abbildung 1. Netzadapter

2. Schließen Sie USB-Geräte an, zum Beispiel eine Maus oder Tastatur (optional).



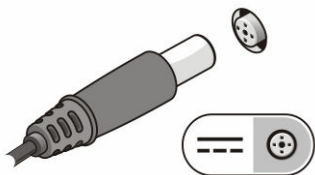

Abbildung 2. USB-Anschluss

3. Drücken Sie den Betriebsschalter, um den Computer einzuschalten.

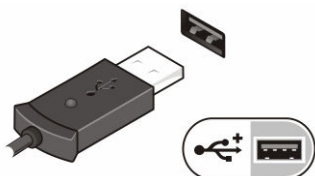

Abbildung 3. Netzschalter

-  **ANMERKUNG:** Es wird empfohlen, den Computer mindestens einmal einzuschalten und herunterzufahren, bevor Sie Karten installieren oder den Computer mit einem Docking-Gerät oder einem anderen externen Gerät wie einem Drucker verbinden.

Entfernen und Einbauen von Komponenten

Dieser Abschnitt bietet detaillierte Informationen über das Entfernen und Einbauen von Komponenten Ihres Computers.

Entfernen des Akkus

- ⚠ WARNUNG:** Bei Verwendung ungeeigneter Akkus besteht Brand- oder Explosionsgefahr. Ersetzen Sie den Akku nur durch einen kompatiblen Akku von Dell. Der Akku wurde für den Einsatz in Tablets von Dell konzipiert. Setzen Sie keine Akkus von anderen Tablets in Ihr Tablet ein.
- ⚠ WARNUNG:** Bevor Sie den Akku entfernen oder wieder einsetzen: Schalten Sie das Tablet aus, trennen Sie den Netzadapter von der Steckdose und dem Tablet, trennen Sie das Modem vom Wandanschluss und vom Tablet sowie alle anderen externen Kabel vom Tablet.
- ⚠ WARNUNG:** Nicht für die Verwendung in gefährlichen Umgebungen. Siehe Installationsanweisungen.

1. So entfernen Sie den Akku:
 - a. Entriegeln Sie den Akkuentriegelungsriegel, indem Sie ihn in Richtung des Akkus schieben.
 - b. Drücken Sie die Schaltfläche nach unten, um den Akkuschaft zu entriegeln.

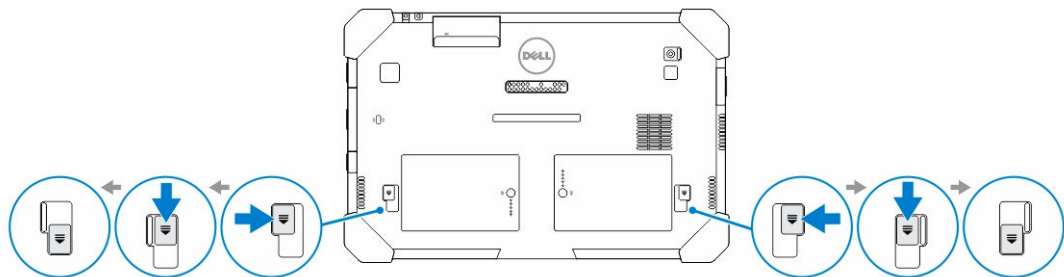

✎ ANMERKUNG: Es gibt zwei Akkufreigabetasten zum Entfernen von Akku 1 und Akku 2 auf dem Tablet.

2. Heben Sie die Akkus vom Tablet weg.

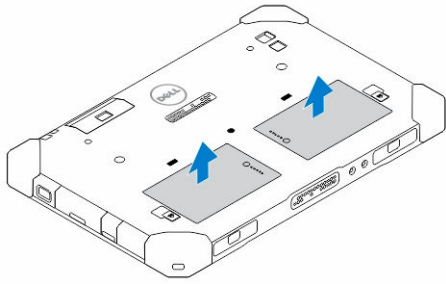

Einsetzen des Akkus

1. Schieben Sie den Akku in den Steckplatz, bis er hörbar einrastet.
2. Verriegeln Sie den Akku, indem Sie den Riegel vom Akku wegschieben.

Einbauen der SIM-Karte

 **ANMERKUNG:** Der SIM-Kartensteckplatz befindet sich unterhalb des Akku 2-Steckplatzes.

1. Entfernen Sie den [Akku](#).
2. So installieren Sie die SIM-Karte:
 - a. Drücken Sie auf die SIM-Kartenverriegelung und ziehen Sie sie nach außen.
 - b. Einsetzen der SIM-Karte in das Fach.
 - c. Drücken Sie den SIM-Kartenentriegelungsriegel nach innen, um die SIM-Karte zu verriegeln.

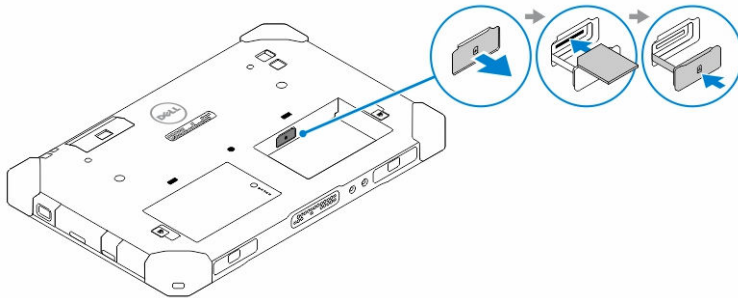

3. Setzen Sie den Akku in das Akkufach ein.

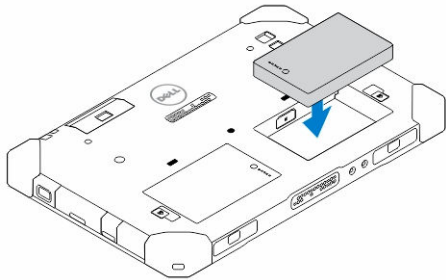

4. Schieben Sie den Akkuentriegelungsriegel nach innen und dann nach rechts, um den Akku zu verriegeln.

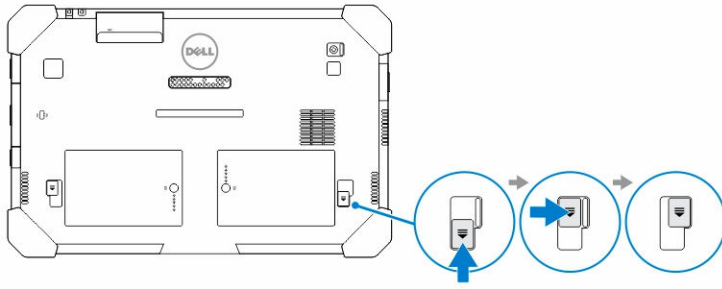

Dell Rugged Control Center-Anwendung



Das Dell Rugged Control Center (RCC) ist eine für Ihr *Dell Latitude 12 Rugged Tablet* entwickelte Anwendung, die Ihnen die Ausführung mehrerer wichtiger Aufgaben auf dem Tablet ermöglicht. Nachdem Sie die Dell Rugged Control Center-Anwendung auf Ihrem Tablet installiert haben, können Sie alle grundlegenden Funktionen, wie Wi-Fi, Bluetooth, Kamera, Lautstärke, Helligkeit usw. anzeigen.



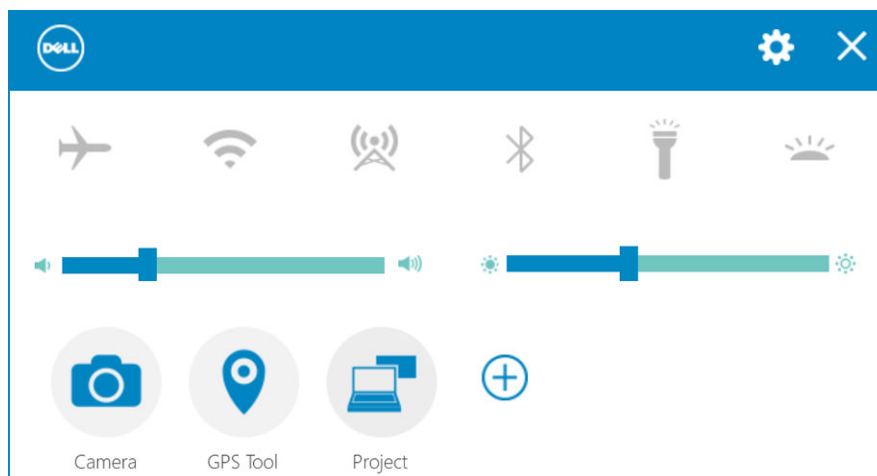





Darüber hinaus ermöglicht diese Anwendung das Hinzufügen von Verknüpfungen für alle Funktionen zu der Anwendung. Mit dieser Anwendung können Sie alle wichtigen Funktionen auf Ihrem Tablet direkt steuern oder anpassen.



Sie können die Anwendung durch Klicken auf das *Rugged Control Center*-Symbol auf dem Desktop starten. Sie können die RCC-Anwendung auch von der rechten unteren Ecke der Taskleiste aus starten.



Die folgende Tabelle zeigt die Funktionsbeschreibung der Rugged Control Center-Anwendung:

Funktion	Beschreibung
	Ermöglicht die Aktivierung oder Deaktivierung des Flugzeugmodus.
	Ermöglicht die Aktivierung oder Deaktivierung von WLAN.  ANMERKUNG: Um eine Verbindung zum WLAN herzustellen, stellen Sie sicher, dass Ihr Netzwerk konfiguriert ist.

Funktion	Beschreibung
	Ermöglicht die Aktivierung oder Deaktivierung des WWAN/Mobiles Breitband-Dienstes.
	Ermöglicht die Aktivierung oder Deaktivierung von Bluetooth.
	Ermöglicht die Aktivierung oder Deaktivierung der integrierten Taschenlampe.
	Ermöglicht die Aktivierung oder Deaktivierung des Automatic Light Sensor.
 Camera	Starte die Kameraanwendung.
 GPS Tool	Startet die GPS-Systemsteuerung, die Ihnen die Aktivierung oder Deaktivierung des GPS ermöglicht. Wenn Sie GPS aktivieren, zeigt die Systemsteuerung außerdem Ihren aktuellen Standort, zusammen mit Zeit, Datum, Längen- und Breitengrad an.
 Project	Startet den Windows-Bereich, um die Bildschirmoption auszuwählen, wenn Sie einen externen Monitor oder eine andere Quelle angeschlossen haben.
	Ermöglicht das Erhöhen oder Verringern der Helligkeit auf dem Bildschirm.
	Ermöglicht das Erhöhen oder Verringern der Lautstärke der Lautsprecher.



 **ANMERKUNG:** Die auf dem RCC-Startbildschirm angezeigten Optionen sind die Standardoptionen. Sie können eine Funktion zur Anwendung hinzufügen, indem Sie auf das Symbol  klicken.



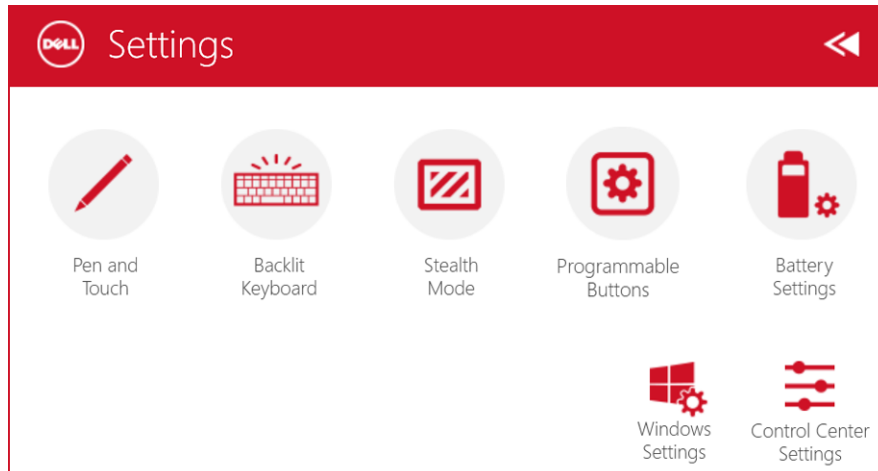

Verwenden der Einstellungsoption im Rugged Control Center

Sie können auch die  Option über die rechte obere Ecke der RCC-Anwendung berühren, um weitere Optionen zu durchsuchen.



Die folgende Tabelle zeigt die in der Option **Einstellungen** der RCC-Anwendung verfügbare Funktionsbeschreibung:

Funktion	Beschreibung
 Pen and Touch	Startet die Windows-Systemsteuerung für die Stift- und Touch-Einstellungen.
 Backlit Keyboard	 ANMERKUNG: Diese Option ist nur kompatibel, wenn Sie über die optionale Tastatur für Ihre Tablet verfügen. Startet eine Systemsteuerung zur Anpassung der Einstellungen für die optionale beleuchtete Tastatur (wenn mit der optionalen Tastatur konfiguriert). Die Systemsteuerung ermöglicht außerdem das Festlegen der Hintergrundbeleuchtungsfarben sowie das Anpassen der Helligkeits- und Timeouteinstellungen.

Funktion	Beschreibung
 Stealth Mode	Startet eine Systemsteuerung zum Anpassen des Stealth-Modus. Die Systemsteuerung ermöglicht es Ihnen außerdem, festzulegen, welche Funktionalität deaktiviert ist, wenn Sie den Stealth-Modus starten.
 Programmable Buttons	Startet eine Systemsteuerung zum Zuweisen von Aktionen zu den 3 programmierbaren Schaltflächen auf der Vorderseite des Tablets.
 Battery Settings	Startet die Windows-Systemsteuerung für Akkueinstellungen.
 Windows Settings	Startet die Windows-Systemsteuerung.
 Control Center Settings	Startet die Systemsteuerung zum Anpassen der Einstellungen der RCC-Anwendung.

Installieren des Dell Rugged Control Center

ANMERKUNG:

- Dell Rugged Control Center ist nur mit Windows 8 oder höheren Betriebssystemversionen kompatibel.
- Bevor Sie diese Anwendung installieren, stellen Sie sicher, dass Sie über die aktuellste Version der Setup-Datei von der Dell.com/support-Seite für das *Dell Latitude 12 Rugged Tablet 7202* verfügen.
- Nach dem Installieren oder Deinstallieren der Dell Rugged Control Center-Anwendung auf Ihrem Tablet wird ein Neustart empfohlen.

1. Doppelklicken Sie auf die ausführbare Datei.
Die Seite **Setup Wizard** (Setup-Assistent) wird angezeigt.
2. Klicken Sie auf **Weiter**.
Die Seite **Language Selection** (Sprachauswahl) wird angezeigt.
3. Wählen Sie über das Drop-Down-Menü die Sprache aus und klicken Sie auf **Next** (Weiter).

ANMERKUNG: Die Standardsprache ist Englisch.

4. Klicken Sie auf **Installieren**.

5. Klicken Sie auf **Yes** (Ja), um die Administratorrechte zum Starten des Installationsvorgangs zu erteilen. Der Installationsvorgang wird jetzt gestartet.
6. Wenn die Installation erfolgreich ist, klicken Sie auf **Fertigstellen**.

Sie können nun das **Rugged Control Center**-Symbol auf Ihrem Desktop sehen.

Aktivieren oder Deaktivieren der Tastaturhintergrundbeleuchtung

 **ANMERKUNG:** Diese Funktion kann nur verwendet werden, wenn das Tablet an eine externe Tastatur angeschlossen ist (separat erhältlich).

1. Starten Sie die **Rugged Control Center**-Anwendung.
2. Drücken Sie die Schaltfläche **Settings (Einstellungen)**  in der rechten oberen Ecke.



Backlit Keyboard

3. Drücken Sie die Schaltfläche **Backlit Keyboard (Beleuchtete Tastatur)**, um auf die Systemsteuerung für die beleuchtete Tastatur zuzugreifen.
4. Passen Sie die erforderlichen Einstellungen für Hintergrundbeleuchtungseinstellungen und -farben an.

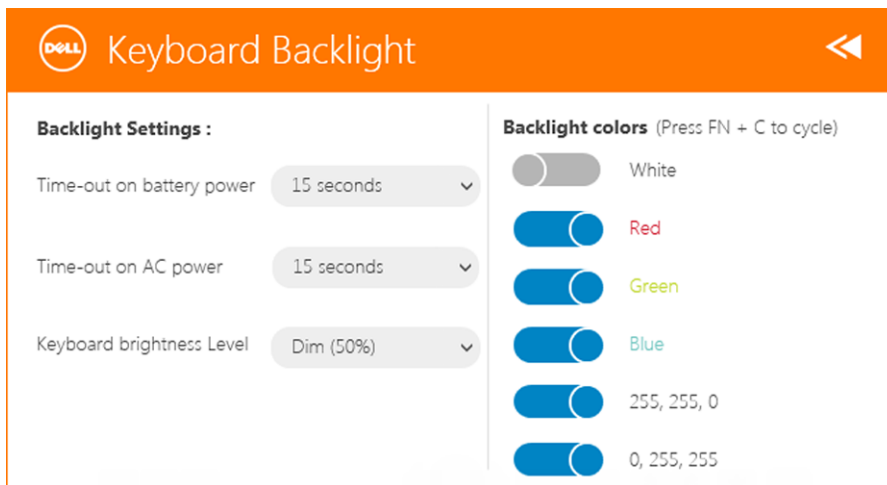

Ändern der Farben der Tastaturbeleuchtung

1. Drücken Sie die Tastenkombination **<Fn>+<C>**, um die verfügbaren Hintergrundbeleuchtungsfarben anzuzeigen.

 **ANMERKUNG:** Drücken Sie die Tastenkombination **<Fn>+<C>**, um die verfügbaren Hintergrundbeleuchtungsfarben anzuzeigen.

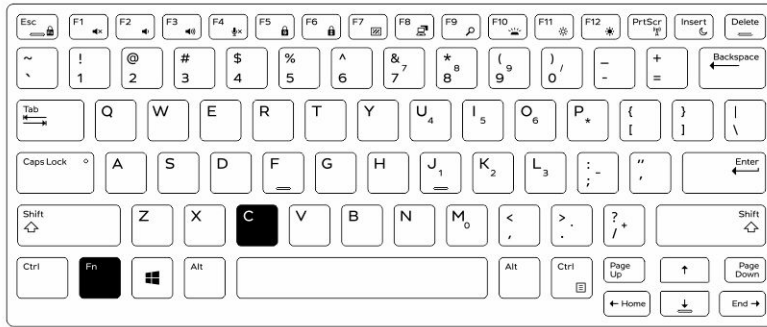

2. Drücken Sie die Tastenkombination **<Fn> + <F10>**, um die Helligkeit anzupassen.

Stealth-Modus

Die robusten Latitude-Produkte sind mit dem Stealth-Modus ausgestattet. Mit dem Stealth-Modus können Sie den Bildschirm, alle LED-Anzeigen, interne Lautsprecher, den Lüfter und alle Wireless-Sender mit einer einzigen Tastenkombination ausschalten.

-  **ANMERKUNG:** Diese Betriebsart eignet sich für die Verwendung des Tablets in verborgenen Abläufen. Wenn der Stealth-Modus aktiviert ist, arbeitet das Tablet weiter, gibt jedoch kein Licht und keinen Ton von sich.

Sie können den Stealth-Modus mithilfe der Rugged Control Center-Anwendung und der optionalen Tastatur aktivieren.

Ein-/Ausschalten des Stealth-Modus mithilfe einer optionalen Tastatur

-  **ANMERKUNG:** Die folgenden Schritte sind nur anwendbar, wenn Sie die optionale Tastatur an Ihr Tablet angeschlossen haben. Der Stealth-Modus kann mithilfe der bereits auf dem Gerät installierten Rugged Control Center (RCC)-Anwendung innerhalb des Tablets eingerichtet werden.

1. Drücken Sie die Tastenkombination **<Fn>+<F7>** (<Fn>-Taste ist nicht erforderlich, wenn Fn-Lock aktiviert ist), um den Stealth-Modus einzuschalten.

-  **ANMERKUNG:** Stealth-Modus ist eine zweite Funktion der <F7>-Taste. Die Taste kann verwendet werden, um andere Funktionen auszuführen, wenn sie nicht zusammen mit der <Fn>-Taste zur Aktivierung des Stealth-Modus verwendet wird.

2. Alle Anzeigeleuchten und Töne sind deaktiviert.
3. Drücken Sie die Tastenkombination **<Fn>+<F7>** erneut, um den Stealth-Modus auszuschalten.

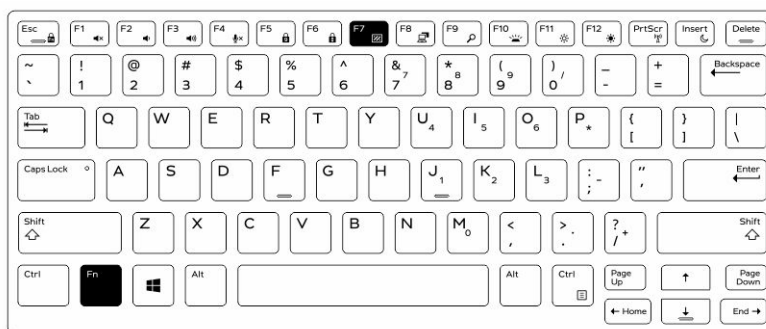

Aktivieren/Deaktivieren des Stealth-Modus mithilfe von RCC

1. Starten Sie die **Rugged Control Center**-Anwendung auf Ihrem Tablet.
2. Drücken Sie auf dem Hauptbildschirm die Schaltfläche **Settings** (Einstellungen)  > **Programmable Buttons** (Programmierbare Schaltflächen).
3. Legen Sie 3 beliebige programmierbare Schaltflächen fest, um den Stealth-Modus zu aktivieren oder zu deaktivieren.
4. Verwenden Sie die ausgewählten programmierbaren Schaltflächen, um den Stealth-Modus zu aktivieren oder zu deaktivieren.

Ändern der Stealth-Moduseinstellungen

Sie können Ihre gewünschten Einstellungen auch in den Stealth-Moduseinstellungen deaktivieren. So ändern Sie die Stealth-Moduseinstellungen:

1. Starten Sie die **Rugged Control Center**-Anwendung auf Ihrem Tablet.
2. Drücken Sie auf dem Hauptbildschirm die Schaltfläche **Settings** (Einstellungen)  > **Stealth Mode (Stealth-Modus)**.
3. Wählen Sie die Funktionen aus, die Sie im Stealth-Modus deaktivieren möchten. Zum Beispiel: Lautstärke, Wireless, Anzeige usw.

Aktivieren und Deaktivieren der Wireless-Funktion (Wi-Fi)

Sie können die Wireless (Wi-Fi)-Funktion mithilfe der optionalen Tastatur und der programmierbaren Schaltflächen in der RCC-Anwendung aktivieren oder deaktivieren.

 **ANMERKUNG:** WiFi kann auch über die programmierbaren Schaltflächen auf dem Tablet aktiviert/deaktiviert werden.

Aktivieren oder Deaktivieren der Wireless (Wi-Fi)-Funktion mithilfe der optionalen Tastatur

1. Drücken Sie die Tastenkombination **<Fn> + <PrtScr>**, um die Wireless-Funktion zu aktivieren.
2. Drücken Sie die Tastenkombination **<Fn> + <PrtScr>** erneut, um die Wireless-Funktion zu deaktivieren.

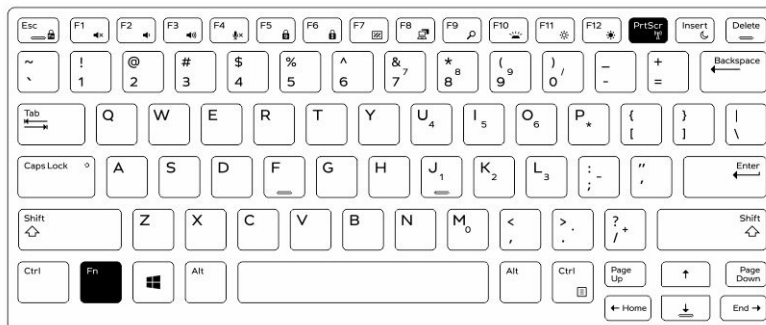

Aktivieren oder Deaktivieren der Wireless (Wi-Fi)-Funktion mithilfe von RCC

1. Starten Sie die Rugged Control Center-Anwendung auf Ihrem Tablet.
2. Drücken Sie die Schaltfläche **Settings** (Einstellungen)  in der rechten oberen Ecke.



Programmable
Buttons

3. Drücken Sie **Programmable buttons (Programmierbare Schaltflächen)**.
4. Legen Sie eine der 3 programmierbaren Schaltflächen auf **Wireless on/off (Wireless ein/aus)** fest.

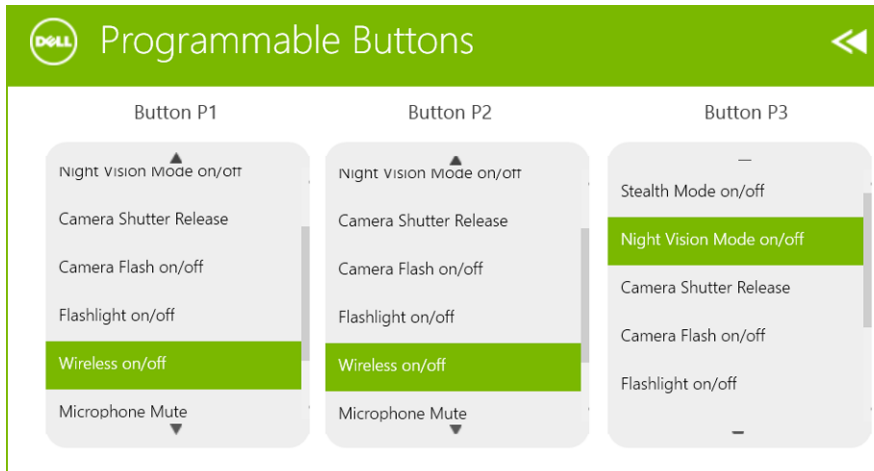

5. Verwenden Sie die programmierten Schaltflächen, um Wireless-Netzwerke auf dem Tablet zu aktivieren oder zu deaktivieren.

Smart Cards

Es gibt zwei Haupttypen von Smart – oder Common Access Cards (CACs):

1. Eingeschlossene Smart Cards – Diese Karten haben einen Kontaktbereich mit zahlreichen vergoldeten Anschlusskonsolen. Wenn Sie den Chip in ein Kartenlesegerät einfügen, können die auf ihm vorhandenen Informationen gelesen und geschrieben werden.

Setzen Sie die Karte in den Steckplatz für die Smartcard ein, wobei die goldene Kontaktfläche nach oben und zum Steckplatz der Smartcard zeigt. Schieben Sie die Karte in den Steckplatz, bis sie vollständig eingesetzt ist.

2. Kontaktlose Smart Cards – Diese Karten können berührungslos gelesen werden. Der Chip kommuniziert mit dem Lesegerät mittels RFID-Induktionstechnologie.

Diese Karten brauchen sich nur in geringer Reichweite von der Antenne eines Lesegeräts zu befinden, um die Transaktionen durchzuführen.

Technische Daten

 **ANMERKUNG:** Die angebotenen Konfigurationen können je nach Region variieren. Die folgenden Angaben enthalten nur die technischen Daten, die laut Gesetz im Lieferumfang Ihres Computers enthalten sein müssen. Weitere Informationen über die Konfiguration Ihres Computers finden Sie im Abschnitt **Help and Support (Hilfe und Support)** des Windows-Betriebssystems. Wählen Sie die Option zur Anzeige von Informationen über Ihren Computer aus.

Systeminformationen	
Chipsatz	In die CPU integriert
DRAM-Busbreite	128 Bit (64 Bit x 2 Kanäle)
Flash-EEPROM	128 MBit Quad-SPI
Prozessor	
Typ	Intel Broadwell Y SOC
Externe Busfrequenz	SOC – kein externer busangeschlossener Chipsatz
Speicher	
Speicherkapazität	4 GB/8 GB
Speichertyp	LPDDR3
Speichergeschwindigkeit	1600 MHz
Speicher (Minimum)	4 GB
Speicher (Maximum)	8 GB
Audio	
Typ	Seitliche Ausgabe
Stereo-Konvertierung	24 Bit
Lautsprecher	AAC 25 x 9 x 3 mm, 1 W, Lautsprecher
Video	
Grafiktyp	integriert
Datenbus	integriert
Grafikcontroller	iGPU-GT2-Grafikkarte

Kommunikation

Netzwerkadapter	WLAN, LTE, HSPA+
Wireless	BT, NFC <ul style="list-style-type: none">• Bluetooth 4.0 LE

 **ANMERKUNG:** Das optionale E/A-Erweiterungsmodul ist, wenn mit dem Tablet gekauft, mit einem zusätzlichen Netzwerkanschluss (Ethernet) ausgestattet.

Anschlüsse und Stecker

Audio	Eine 3,5-mm-Buchse
Video	1 Mini-HDMI-Anschluss
USB	Ein USB 3.0-Anschluss
Speicherkartenlesegerät	Ein microSD-Kartenleser
Docking-Port	<ul style="list-style-type: none">• Ein Docking-Port• Ein WWAN RF-Passthrough• Ein WLAN RF-Passthrough
SIM-Port (Subscriber Identity Module)	Ein Micro-SIM-Kartensteckplatz
Smart Card	ein Smart Card-Lesegerät
Seriell	Ein serieller Micro-Anschluss
Modulare Erweiterung	Ein Federkontaktstiftanschluss für die modulare Erweiterung

 **ANMERKUNG:** Das optionale Erweiterungsdock ist, wenn mit dem Tablet gekauft, mit zwei zusätzlichen USB 3.0-Anschlüssen ausgestattet.

Anzeige

Funktion	Technische Daten
Typ	Weißer Light Emitting Diode (WLED)-Anzeige, HD (1366 x 768)
Größe	11,6 Zoll
Abmessungen:	
Höhe	158,5 mm (6,24 Zoll)
Breite	268,0 mm (10,59 Zoll)
Diagonale	29,38 mm (1,15 Zoll)
Aktiver Bereich (X/Y)	256,12 mm x 144 mm
Maximale Auflösung	1366 x 768 Pixel
Maximale Helligkeit	730 cd/qm
Betriebswinkel	0° (geschlossen) bis 180°
Bildwiederholfrequenz	60 Hz

Anzeige	
Funktion	Technische Daten
Mindestbetrachtungswinkel:	
Horizontal	<ul style="list-style-type: none"> • +/-40° für HD • +/-60° für FHD
Vertikal	<ul style="list-style-type: none"> • +10°/-30° für HD • +/-50° für FHD
Bildpunktgröße	0,2265 mm
Kamera an der Vorderseite	
Typ	OV 2724 (2 MP)
Lösung	1366 x 768 Pixel
Kamera an der Rückseite	
Typ	IMX 134 (8 MP)
Lösung	3264 x 2448 Pixel
Bei Lagerung	
Bei Lagerung	M.2 SSD 128 GB/256 GB/512 GB
Akku	
Typ	2-Zellen-Lithium-Ionen-Akku (26 WHr)
Abmessungen	
Baulänge	103,60 mm (4,08 Zoll)
Höhe	15,00 mm (0,59 Zoll)
Breite	62,70 mm (2,47 Zoll)
Gewicht	145,50 g (typisch) (0,32 lb)
Spannung	<ul style="list-style-type: none"> • 7,4 V Gleichspannung (nominal) • 8,7 V Gleichspannung (Maximum)
Temperaturbereich	
Betrieb	0 °C bis 50 °C (32 °F bis 158 °F)
Nicht in Betrieb	-20 °C bis 65 °C (4 °F bis 149 °F)
Knopfzellenbatterie	CR2025 Lithium-Ionen-Batterie, 3 V
Netzadapter	
Typ	
Eingangsspannung	100-240 V Wechselspannung

Netzadapter

Eingangsstrom (maximal)	0,6 A
Eingangsfrequenz	50 bis 60 Hz
Ausgangsleistung	45 W
Ausgangsstrom (45 W)	2,31 A
Ausgangsnennspannung	19,5 V Gleichspannung
Temperaturbereich:	
Betrieb	0 °C bis 40 °C (32 °F bis 104 °F)
Nicht in Betrieb	-40 °C bis 70 °C (-40 °F bis 158 °F)

Abmessungen und Gewicht

Standard	
Breite	312,20 mm (12,29 Zoll)
Höhe	203,00 mm (7,99 Zoll)
Dicke	24,40 mm (0,96 Zoll)
Maximal	
Breite	318,20 mm (12,53 Zoll)
Höhe	209,00 mm (8,23 Zoll)
Dicke	28,90 mm (1,14 Zoll)
Gewicht (Minimum)	1620 Gramm (3,57 lb)

Umgebungsbedingungen

Temperatur:	
Betrieb	-29 °C bis 63 °C
Bei Lagerung	-51 °C bis 71 °C
Relative Luftfeuchtigkeit (max.):	
Betrieb	Betrieb: 10 % bis 90 % (nicht-kondensierend)
Bei Lagerung	Lagerung: 5 % bis 95 % (nicht-kondensierend)
Höhe über NN (maximal):	
Betrieb	-16 m bis 12.192 m (-50 Fuß bis 40.000 Fuß)
Nicht in Betrieb	-15,20 m bis 12.192 m (-50 Fuß bis 40.000 Fuß)
Luftverschmutzungsstufe	G1 gemäß ISA-S71.04-1985

Kontaktaufnahme mit Dell

 **ANMERKUNG:** Wenn Sie nicht über eine aktive Internetverbindung verfügen, können Sie Kontaktinformationen auch auf Ihrer Auftragsbestätigung, dem Lieferschein, der Rechnung oder im Dell-Produktkatalog finden.

Dell stellt verschiedene onlinebasierte und telefonische Support- und Serviceoptionen bereit. Da die Verfügbarkeit dieser Optionen je nach Land und Produkt variiert, stehen einige Services in Ihrer Region möglicherweise nicht zur Verfügung. So erreichen Sie den Vertrieb, den Technischen Support und den Kundendienst von Dell:

Besuchen Sie die Website dell.com/contactdell.



Tablet Dell Latitude 12 Rugged Tablet – 7202

Guida introduttiva

Modello normativo: T03H
Tipo normativo: T03H001



Messaggi di N.B., Attenzione e Avvertenza

-  **N.B.:** Un messaggio di N.B. indica informazioni importanti che contribuiscono a migliorare l'utilizzo del computer.
-  **ATTENZIONE:** Un messaggio di **ATTENZIONE** indica un danno potenziale all'hardware o la perdita di dati, e spiega come evitare il problema.
-  **AVVERTENZA:** Un messaggio di **AVVERTENZA** indica un rischio di danni materiali, lesioni personali o morte.

Copyright © 2015 Dell Inc. Tutti i diritti riservati. Questo prodotto è protetto dalle leggi sul copyright e sulla proprietà intellettuale degli Stati Uniti e internazionali. Dell e il logo Dell™ sono marchi commerciali di Dell Inc. negli Stati Uniti e/o in altre giurisdizioni. Tutti gli altri marchi e nomi qui menzionati possono essere marchi registrati delle rispettive società.

2015 - 06

Rev. A00

Sommario

1 Individuare informazioni e risorse.....	4
2 Vista anteriore e posteriore.....	5
3 Installazione rapida.....	7
4 Rimozione e installazione dei componenti.....	9
Rimozione della batteria.....	9
Installazione della batteria.....	10
Installazione della scheda SIM.....	10
5 Applicazione Dell Rugged Control Center.....	11
Utilizzando l'opzione Impostazioni in Rugged Control Center.....	13
Installazione di Rugged Control Center.....	14
Attivazione/Disattivazione della retroilluminazione della tastiera.....	15
Modifica dei colori di retroilluminazione della tastiera	15
6 Modalità invisibile.....	17
Attivare/Disattivare la modalità invisibile utilizzando la tastiera opzionale	17
Attivare/Disattivare la modalità invisibile utilizzando RCC.....	18
Modificare le impostazioni della modalità invisibile.....	18
7 Attivazione e disattivazione della funzione senza fili (WiFi).....	19
Attivazione o disattivazione della funzione senza fili (Wi-Fi) utilizzando la tastiera opzionale.....	19
Attivazione e disattivazione della funzione senza fili (WiFi) con RCC.....	19
8 Schede smart.....	21
9 Specifiche.....	22
10 Come contattare Dell.....	27

Individuare informazioni e risorse

Consultare i documenti sulla sicurezza e normativi spediti con il computer e il sito Web sulla conformità normativa all'indirizzo www.dell.com/regulatory_compliance per maggiori informazioni su:

- Best practice sulla sicurezza
- Certificazione normativa
- Ergonomia

Consultare www.dell.com per informazioni aggiuntive su:

- Garanzia
- Termini e condizioni (solo USA)
- Contratto di licenza con l'utente finale

Ulteriori informazioni sul prodotto sono disponibili su www.dell.com/support/manuals

Vista anteriore e posteriore

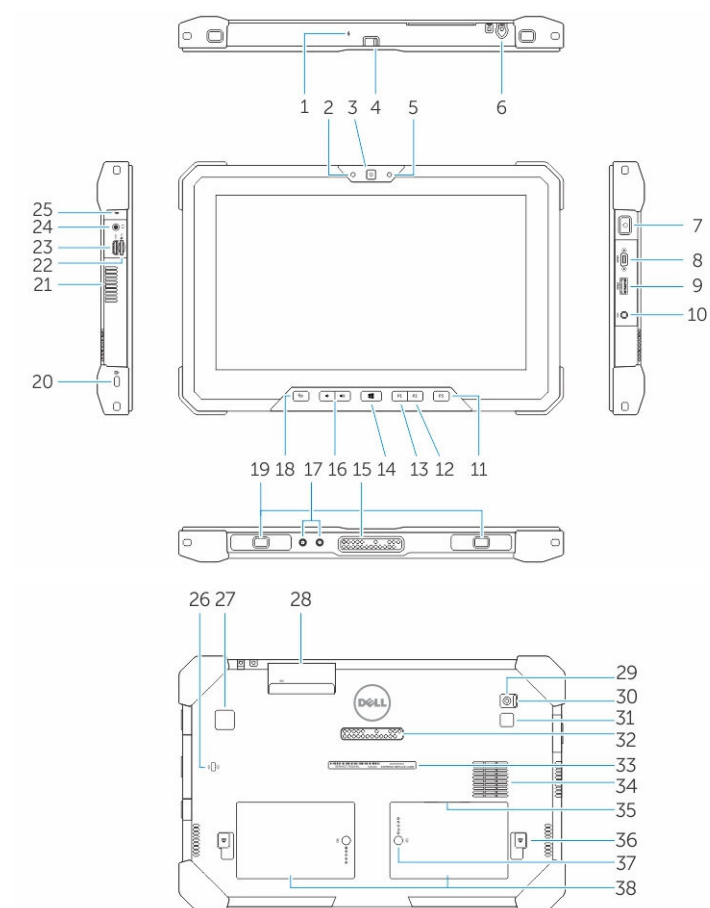

1. Microfono
2. Indicatore di stato della fotocamera
3. Webcam
4. Interruttore dell'otturatore della fotocamera
5. Sensore di luminosità ambientale
6. Stilo
7. Accensione
8. Porta micro a seriale
9. connettore USB 3.0 con PowerShare
10. Connettore di alimentazione:
11. Pulsante programmabile dall'utente 3
12. Pulsante programmabile dall'utente 2

13. Pulsante programmabile dall'utente 1
14. pulsante Windows
15. Pin pogo di alloggiamento
16. Tasti del volume
17. Connettore pass-through a radio frequenza
18. Pulsante di blocco della rotazione dello schermo
19. Slot della guida di alloggiamento di espansione
20. Slot per cavo di sicurezza
21. Uscita ventola QuadCool
22. Lettore di schede di memoria
23. Porta HDMI
24. Connettore cuffie
25. Microfono
26. Lettore di schede smart senza contatto
27. Lettore di impronte digitali
28. Lettore di Smart Card
29. Fotocamera posteriore
30. Interruttore dell'otturatore della fotocamera
31. Spia del flash della fotocamera
32. Pin pogo per modulo di espansione
33. Etichetta Numero di servizio
34. Ventola di aspirazione QuadCool
35. Slot per SIM (rimuovere la batteria per accedere)
36. Dispositivo di chiusura a scatto della batteria
37. Indicatori di durata della batteria
38. Batteria



AVVERTENZA: Il tablet Rugged Dell è progettato per impedire danni dovuti all'ingresso di polvere o sporcizia nella ventola di aspirazione QuadCool. Si consiglia pertanto di tenere le ventole QuadCool libere e pulite per ottenere prestazioni ottimali.

Installazione rapida

- ⚠ AVVERTENZA:** Prima di iniziare le procedure descritte in questa sezione, leggere le informazioni sulla sicurezza fornite assieme al computer. Per maggiori informazioni sulle best practice, consultare il sito Web www.dell.com/regulatory_compliance
- ⚠ AVVERTENZA:** L'adattatore c.a. è compatibile con le prese elettriche di tutto il mondo. I connettori di alimentazione e le prese multiple variano in base al paese. L'utilizzo di un cavo incompatibile o non correttamente collegato alla presa multipla o alla presa elettrica potrebbe provocare incendi o il danneggiamento dell'apparecchiatura.
- ⚠ ATTENZIONE:** Quando si scollega il cavo dell'adattatore c.a. dal computer, afferrare il connettore, non il cavo stesso, e tirare con decisione ma delicatamente, per evitare di danneggiare il cavo. Quando si avvolge il cavo dell'adattatore c.a. accertarsi di seguire l'angolo del connettore sull'adattatore c.a. per non danneggiare il cavo.
- ✍ N.B.:** Alcuni dispositivi potrebbero non essere inclusi se non sono stati ordinati.

1. Collegare l'adattatore c.a. al connettore dell'adattatore c.a. sul computer e alla presa elettrica.



Figura 1. Adattatore c.a.

2. Collegare le periferiche USB, come un mouse o una tastiera (opzionale).

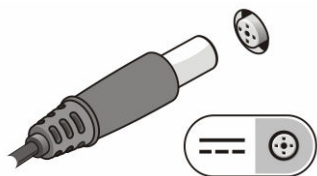

Figura 2. Connettore USB

3. Premere il pulsante di alimentazione per accendere il computer.



Figura 3. Accensione

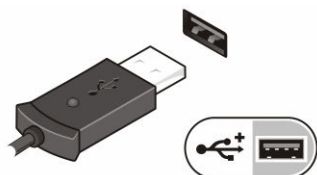

N.B.: È consigliabile accendere il computer ed arrestare il sistema almeno una volta prima di installare eventuali schede o collegare il computer ad una periferica di alloggiamento, oppure ad un'altra periferica esterna, quale una stampante.

Rimozione e installazione dei componenti

La seguente sezione fornisce informazioni dettagliate su come rimuovere o installare i componenti dal computer.

Rimozione della batteria

AVVERTENZA: L'utilizzo di batterie non compatibili potrebbe aumentare il rischio di incendi o esplosioni. Sostituire la batteria solo con una batteria compatibile acquistata da Dell. La batteria è progettata per funzionare con il tablet Dell. Non utilizzare una batteria proveniente da altri tablet.

AVVERTENZA: Prima di effettuare tali procedure, spegnere il tablet, scollegare l'adattatore c.a. dalla presa elettrica e dal tablet, scollegare il modem dal connettore a parete e dal tablet, quindi rimuovere eventuali altri cavi esterni dal tablet.

AVVERTENZA: Non per l'uso in ambienti pericolosi. Vedere le istruzioni di installazione.

1. Per rimuovere la batteria:
 - a. Sbloccare il dispositivo di chiusura a scatto della batteria facendolo scorrere verso la batteria.
 - b. Premere il pulsante verso il basso per sbloccare la batteria.

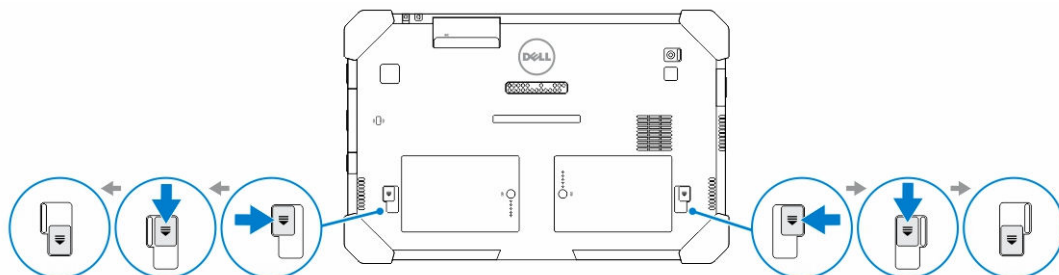

N.B.: Sono presenti due pulsanti di rilascio della batteria per la rimozione della batteria 1 e 2 del tablet.

2. Sollevare delicatamente le batterie dal tablet.

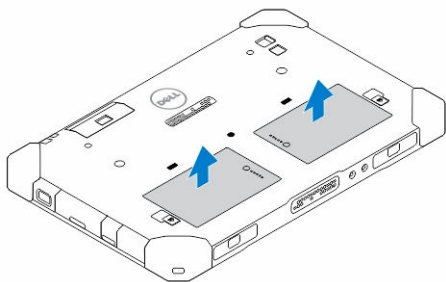

Installazione della batteria

1. Far scorrere la batteria nel relativo slot finché non scatta in posizione.
2. Bloccare la batteria facendo scorrere il dispositivo di chiusura a scatto.

Installazione della scheda SIM

 **N.B.:** Lo slot della scheda SIM si trova sotto lo slot della batteria 2.

1. Rimuovere la [batteria](#).
2. Per installare la scheda SIM:
 - a. Premere il fermo della SIM e tirarlo verso l'esterno.
 - b. Inserire la scheda SIM nell'alloggiamento.
 - c. Spingere il fermo della SIM per bloccarlo.

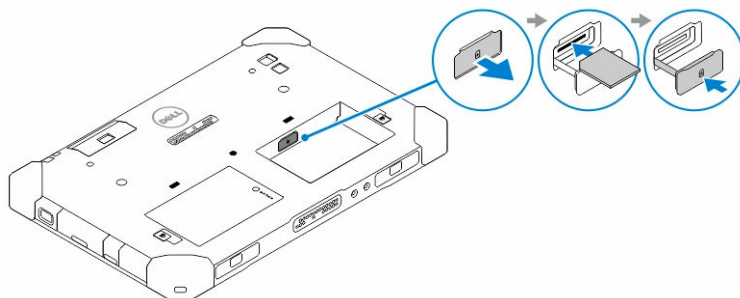

3. Collocare la batteria nel relativo alloggiamento.

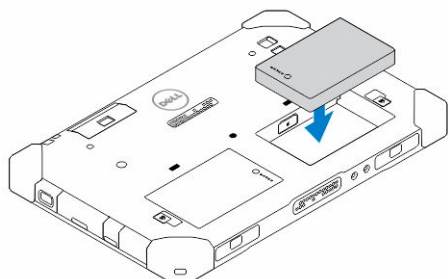

4. Far scorrere i dispositivi di chiusura a scatto della batteria verso l'alto, e quindi verso destra per bloccarla.

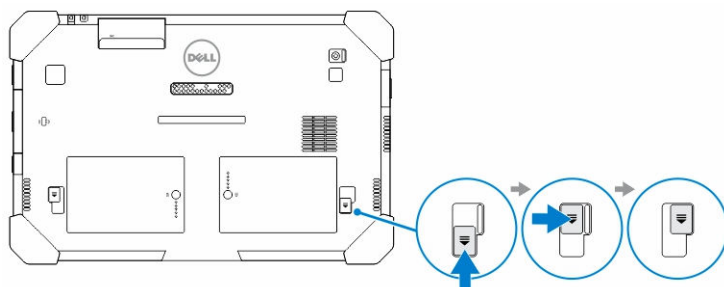

Applicazione Dell Rugged Control Center



Rugged Control Center (RCC) di Dell è un'applicazione progettata per il *tablet Latitude 12 Rugged di Dell*, che consente di eseguire sul tablet diverse attività importanti. Dopo aver installato l'applicazione Rugged Control Center sul tablet, è possibile visualizzare tutte le principali funzioni, tra cui connessione Wi-Fi, Bluetooth, fotocamera, volume, luminosità e molto altro.



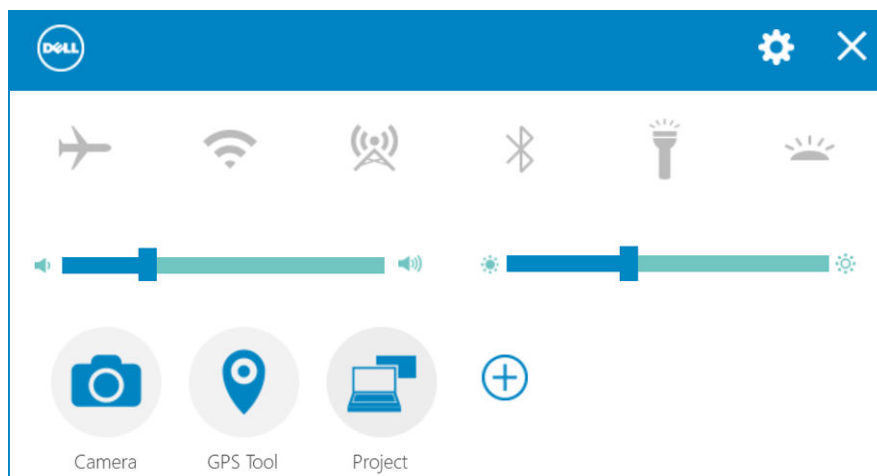







Inoltre, questa applicazione consente di aggiungere pratici collegamenti alle funzioni in essa contenute. Utilizzando questa applicazione, è possibile controllare o regolare tutte le principali funzioni direttamente sul tablet.

È possibile avviare l'applicazione facendo clic sull'icona *Rugged Control Center*, disponibile sul desktop. È inoltre possibile avviare l'applicazione RCC dall'angolo in basso a destra della barra delle applicazioni.



La tabella riportata di seguito contiene una descrizione di ciascuna funzione dell'applicazione Rugged Control Center:

Funzione	Descrizione
	Consente attivare e disattivare la modalità aereo.
	Consente di attivare o disattivare la rete WLAN.  N.B.: Per collegarsi alla rete WLAN, assicurarsi di aver configurato la rete.





Funzione	Descrizione
	Consente di attivare o disattivare il servizio a banda larga WWAN/Mobile (se configurato)
	Consente di attivare o disattivare la connessione Bluetooth.
	Consente di accendere e spegnere il flash incorporato.
	Consente di attivare o disattivare il Sensore di luce automatico.
 Camera	Consente di avviare l'applicazione della fotocamera.
 GPS Tool	Consente di avviare il pannello di controllo GPS con il quale è possibile attivare o disattivare il GPS. Se si attiva il GPS, il pannello principale mostrerà anche la posizione corrente, insieme alla data, l'ora, i valori di latitudine e longitudine.
 Project	Consente di avviare il pannello di Windows per selezionare l'opzione di visualizzazione, quando il tablet è collegato a un monitor esterno o a qualsiasi altra fonte.
	Consente di aumentare e diminuire la luminosità del display.
	Consente di aumentare e diminuire il volume degli altoparlanti.
 N.B.: Le opzioni visualizzate nella schermata iniziale dell'applicazione RCC sono le opzioni predefinite. È possibile aggiungere una funzione all'applicazione, facendo clic sull'icona  .	

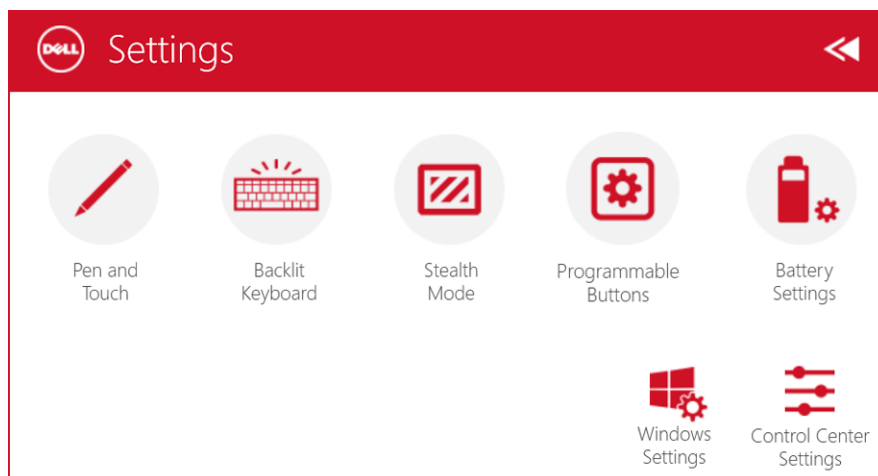



Utilizzando l'opzione Impostazioni in Rugged Control Center

È anche possibile toccare  un'opzione dall'angolo in alto a destra dell'applicazione RCC per esplorare altre opzioni.



La tabella di seguito contiene una descrizione delle funzioni disponibili nell'opzione **Impostazioni** per l'applicazione RCC:

Funzione	Descrizione
 Pen and Touch	Consente di avviare il pannello di controllo di Windows per le impostazioni penna e tocco.
 Backlit Keyboard	 N.B.: Questa opzione è compatibile solo se si possiede la tastiera opzionale per il tablet. Consente di avviare un pannello di controllo per regolare le impostazioni della tastiera retroilluminata opzionale (se configurato con la tastiera opzionale). Il pannello di controllo consente anche di impostare i colori di retroilluminazione e regolare le impostazioni di luminosità e di timeout.
 Stealth Mode	Consente di avviare un pannello di controllo per regolare le impostazioni della modalità invisibile. Il pannello di controllo consente anche di impostare quale funzione disabilitare quando si entra nella modalità invisibile.

Funzione	Descrizione
 Programmable Buttons	Consente di avviare un pannello di controllo per assegnare azioni ai 3 pulsanti programmabili sulla parte anteriore del tablet.
 Battery Settings	Consente di avviare il pannello di controllo di Windows per le impostazioni della batteria.
 Windows Settings	Consente di avviare il pannello di controllo di Windows.
 Control Center Settings	Consente di avviare il pannello di controllo per regolare le impostazioni dell'applicazione RCC:

Installazione di Rugged Control Center

N.B.:

- Dell Rugged Control Center è compatibile solo con i sistemi operativi Windows 8 o versioni successive.
- Prima di installare questa applicazione, consultare la pagina Dell.com/support per assicurarsi di aver installato la versione più recente del file di installazione per il *Tablet Dell Latitude 12 Rugged 7202*.
- Dopo aver installato o disinstallato l'applicazione Dell Rugged Control Center sul tablet, si consiglia di riavviare il sistema.

1. Fare doppio clic sul file eseguibile del driver.
Viene visualizzata la pagina **Configurazione guidata** .
2. Fare clic su **Avanti**.
Viene visualizzata la pagina **Selezione della lingua** .
3. Selezionare la lingua dal menu a discesa e fare clic su **Avanti**.

 **N.B.:** La lingua predefinita è l'inglese.

4. Fare clic su **Installa**.
5. Fare clic su **Sì** per fornire i diritti di amministratore necessari per avviare il processo di installazione.
Viene avviato il processo di installazione.
6. Una volta completata l'installazione, fare clic su **Fine**.

È ora possibile visualizzare l'icona di **Rugged Control Center** sul desktop.

Attivazione/Disattivazione della retroilluminazione della tastiera

 **N.B.:** Questa funzione può essere utilizzata solo se il tablet è collegato una tastiera esterna (in vendita separatamente).

1. Avviare l'applicazione **Rugged Control Center**.
2. Premere **Impostazioni**  nell'angolo in alto a destra.



3. Premere il pulsante **Tastiera retroilluminata** per accedere al pannello di controllo della Tastiera retroilluminata.
4. Regolare i parametri richiesti per le impostazioni di retroilluminazione e i colori di retroilluminazione.

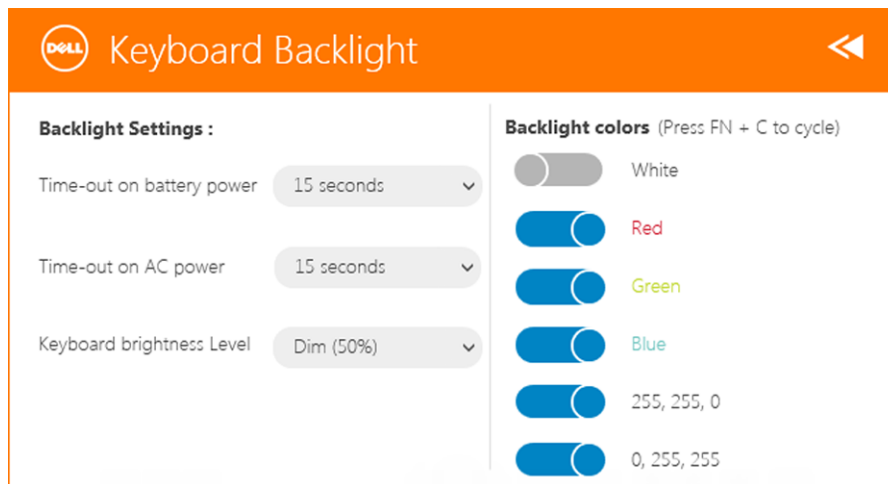

Modifica dei colori di retroilluminazione della tastiera

1. Premere i tasti **<Fn> + <C>** per ripetere i colori di retroilluminazione della tastiera.

 **N.B.:** Premere i tasti **<Fn> + <C>** per ripetere i colori di retroilluminazione della tastiera.

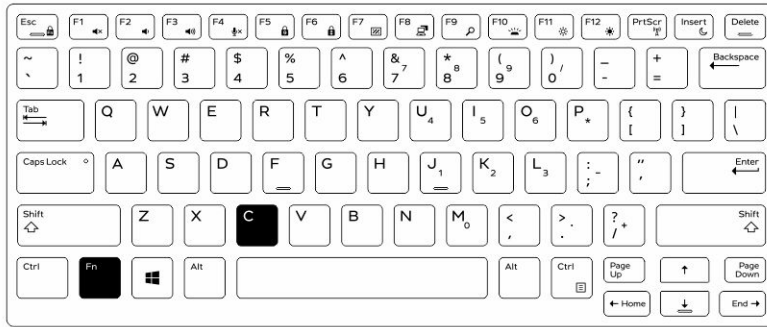

2. Premere i tasti <Fn> + <F10> per regolare la luminosità.

Modalità invisibile

I prodotti Latitude Rugged vengono forniti dotati della modalità invisibile. La modalità invisibile consente di spegnere il display, tutti gli indicatori LED, gli altoparlanti interni, la ventola e le radio wireless con una singola combinazione di tasti.

 **N.B.:** Questa modalità ha lo scopo di utilizzare il computer in operazioni segrete. Quando è attivata la modalità invisibile, il computer rimane funzionale ma non emette alcuna luce o alcun suono.

È possibile attivare la modalità invisibile, utilizzando l'applicazione Rugged Control Center e utilizzando la tastiera opzionale.

Attivare/Disattivare la modalità invisibile utilizzando la tastiera opzionale

 **N.B.:** I passaggi seguenti sono applicabili solo se la tastiera opzionale è stata collegata al tablet. La modalità invisibile può essere configurata all'interno del tablet utilizzando l'applicazione Rugged Control Center (RCC) preinstallata sul dispositivo.

1. Premere la combinazione di tasti **<Fn> + <F7>** (il tasto **<Fn>** non è necessario se il blocco FN è attivo) per attivare la modalità invisibile.

 **N.B.:** La modalità invisibile è una funzione secondaria del tasto **<F7>**. Questo può essere utilizzato per eseguire altre funzioni sul computer quando non viene utilizzato in combinazione con il tasto **<Fn>** per attivare la modalità invisibile.

2. Tutte le luci e i suoni sono disattivati.
3. Premere la combinazione di tasti **<Fn> + <F7>** nuovamente per spegnere la modalità invisibile.

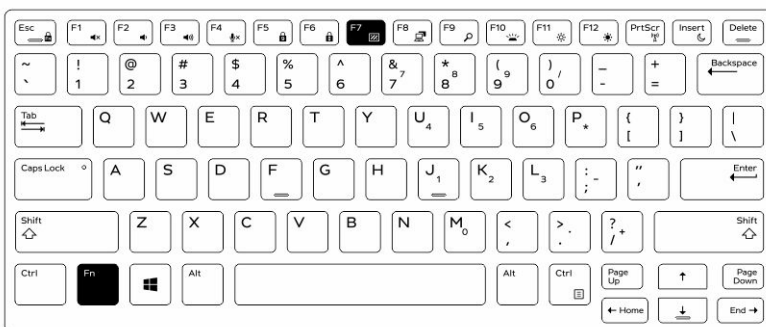

Attivare/Disattivare la modalità invisibile utilizzando RCC

1. Avviare l'applicazione **Rugged Control Center** sul tablet.
2. Dalla schermata iniziale, premere il pulsante **Impostazioni**  > **Pulsanti programmabili**.
3. Impostare uno dei 3 pulsanti programmabili per attivare o disattivare la modalità invisibile.
4. Utilizzare il pulsante programmabile per attivare o disattivare la modalità invisibile.

Modificare le impostazioni della modalità invisibile

È inoltre possibile modificare le funzioni che si desidera disattivare nelle impostazioni della modalità invisibile. Per modificare le impostazioni della modalità invisibile:

1. Avviare l'applicazione **Rugged Control Center** sul tablet.
2. Dalla schermata iniziale, premere il pulsante **Impostazioni**  > **Modalità invisibile**.
3. Selezionare le funzioni che si desidera disattivare in modalità invisibile. Ad esempio: volume, connessione senza fili, schermo e altro ancora.

Attivazione e disattivazione della funzione senza fili (WiFi)

È possibile attivare o disattivare la funzione senza fili (Wi-Fi), utilizzando la tastiera opzionale e mediante i pulsanti programmabili nell'applicazione RCC.

 **N.B.:** La funzione WiFi può anche essere attivata/disattivata utilizzando i tasti programmabili dall'utente presenti sul tablet.

Attivazione o disattivazione della funzione senza fili (Wi-Fi) utilizzando la tastiera opzionale

1. Premere i tasti <Fn> + <PrtScr> nuovamente per attivare la rete senza fili.
2. Premere i tasti <Fn> + <PrtScr> nuovamente per disattivare la rete senza fili.

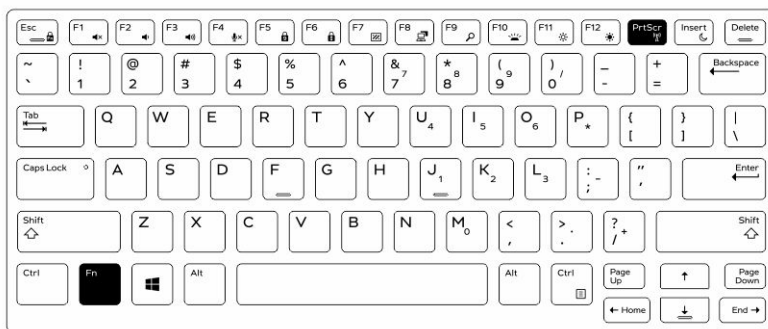

Attivazione e disattivazione della funzione senza fili (WiFi) con RCC

1. Avviare l'applicazione Rugged Control Center sul tablet.
2. Premere il pulsante **Impostazioni**  nell'angolo in alto a destra.



Programmable Buttons

3. Premere **Pulsanti programmabili**
4. Impostare uno dei 3 pulsanti programmabili su **Attivazione/Disattivazione connessione senza fili**.

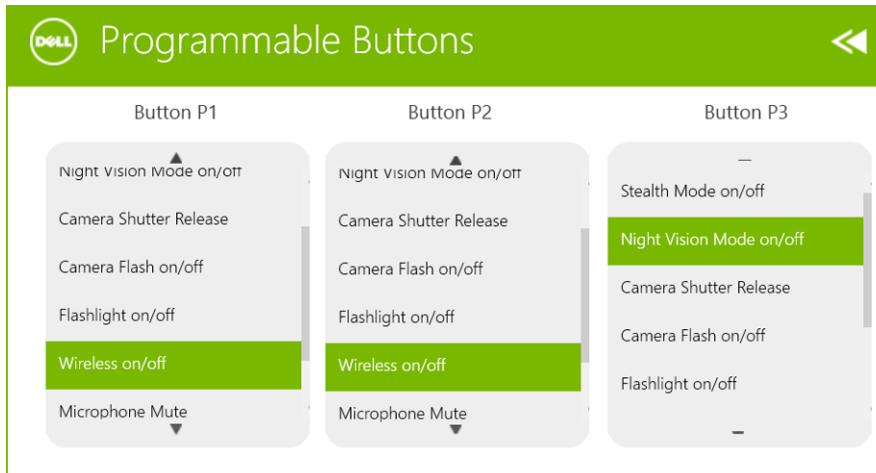

5. Utilizzare il pulsante programmato per Attivare/Disattivare le reti senza fili sul tablet.

Schede smart

Ci sono due tipi di schede Smart o Common Access Cards (CAC):

1. Schede Smart incorporate: queste schede possiedono un'area di contatto con strisce di contatto dorate. Quando le si inserisce in un lettore di schede, le informazioni da un chip possono essere lette e scritte.

Inserire la scheda nello slot per scheda Smart con la striscia di contatto dorata rivolta verso l'alto e verso lo slot per smart card. Far scorrere la scheda nello slot fino a quando non è completamente inserita nel relativo connettore.

2. Schede Smart senza contatti: queste schede non richiedono alcun contatto fisico con il lettore. Il chip comunica con il lettore di schede attraverso la tecnologia ad induzione RFID.

Queste schede richiedono di essere in prossimità di un'antenna di un lettore di schede per completare le transazioni.

Specifiche

 **N.B.:** Le offerte possono variare in base alla regione. Le seguenti specifiche sono esclusivamente quelle richieste dalla legge per la spedizione del computer. Per maggiori informazioni sulla configurazione del computer, fare clic su **Guida e supporto** e selezionare l'opzione per visualizzare le informazioni sul computer.

Informazioni di sistema

Chipset	Integrato nella CPU
Larghezza del bus della memoria DRAM	128 bit (64 bit x 2 canali)
EPROM flash	128 Mbit Quad-SPI

Processore

Tipo	SoC Broadwell-Y Intel
Frequenza del bus esterno	SOC nessun chipset collegato a bus esterno

Memoria

Capacità della memoria	4 GB – 8 GB
Tipo di memoria	LPDDR3
Velocità memoria	1600 MHz
Memoria minima	4 GB
Memoria massima	8 GB

Audio

Tipo	Esecuzione regola esterna
Conversione stereo	24-bit
Altoparlanti	Altoparlante 25 x 9 x 3 mm AAC da 1 W

Video

Tipo di video	integrato
Bus di dati	integrato
Controller video	Scheda grafica iGPU GT2

Comunicazioni

Adattatore di rete	WLAN, LTE, HSPA+
Wireless	BT, NFC <ul style="list-style-type: none">• Bluetooth 4.0 a basso consumo energetico

 **N.B.:** Il modulo di espansione I/O opzionale, se acquistato con il tablet, è dotato di una porta di rete aggiuntiva (Ethernet).

Porte e connettori

Audio	un jack da 3,5 mm
Video	connettore singolo per mini HDMI
USB	un connettore USB 3.0
Lettore di schede di memoria	un lettore di schede microSD
Porta di alloggiamento	<ul style="list-style-type: none">• una porta di alloggiamento• una antenna RF pass-through per WWAN opzionale• una antenna RF pass-through per WLAN opzionale
Porta Subscriber Identity Module (SIM)	uno slot micro SIM
Scheda smart	un lettore di schede smart
Seriale	un connettore micro seriale
Modulo di espansione	una porta di espansione modulare con pin pogo

 **N.B.:** Il modulo di espansione opzionale, se acquistato con il tablet, è dotato di due porte USB 3.0 aggiuntive.

Schermo

Caratteristica	Specifiche
Tipo	Display con diodo emettitore di luce bianca (WLED), HD (1366 x 768)
Dimensioni	11,6 pollici
Dimensioni:	
Altezza	158,5 mm (6,24 pollici)
Larghezza	268,0 mm (10,59 pollici)
Diagonale	29,38 mm (1,15 pollici)
Area attiva (X/Y)	256,12 mmx144 mm
Risoluzione massima	1366 x 768 pixel
Massima luminosità	730 nit
Angolo operativo	Da 0° (chiuso) a 180°

Schermo	
Caratteristica	Specifiche
Frequenza d'aggiornamento	60 Hz
Angolo di visualizzazione minimo:	
Orizzontale	<ul style="list-style-type: none"> • +/- 40° per HD • +/- 60° per FHD
Verticale	<ul style="list-style-type: none"> • +10°/-30° per HD • +/- 50° per FHD
Passo pixel	0,2265 mm
fotocamera anteriore	
Tipo	OV 2724 (2 MP)
Risoluzione	1366 x 768 pixel
Fotocamera posteriore	
Tipo	IMX 134 (8 MP)
Risoluzione	3264 x 2448 pixel
Storage	
Storage	SSD M.2 128 GB/256 GB/512 GB
Batteria	
Tipo	Ioni di litio a 2 celle (26 WHr)
Dimensioni:	
Lunghezza	103,60 mm (4,08 pollici)
Altezza	15,00 mm (0,59 pollici)
Larghezza	62,70 mm (2,47 pollici)
Peso	145,50 g (0,32 libbre, tipico)
Tensione	<ul style="list-style-type: none"> • 7,4 V c.c. (nominale) • 8,7 V c.c. (massima)
Intervallo di temperatura	
In funzione	Da 0 °C a 50 °C (da 32 °F a 158 °F)
A riposo	-20 °C - 65 °C (4 °F - 149 °F)
Batteria pulsante	Ioni di litio CR2025 da 3 V

Adattatore c.a.

Tipo

Tensione d'ingresso	da 100 V c.a. a 240 V c.a.
Corrente d'ingresso (massima)	0,60 A
Frequenza d'entrata	da 50 Hz a 60 Hz
Alimentazione di uscita	45 W
Corrente di uscita (45 W)	2,31 A
Tensione nominale di uscita	19,5 V c.c.
Intervallo di temperatura:	
In funzione	0 °C - 40 °C (32 °F - 104 °F)
A riposo	-40 °C - 70 °C (-40 °F - 158 °F)

Caratteristiche

Tipica

Larghezza	312,20 mm (12,29 pollici)
Altezza	203,00 mm (7,99 pollici)
Spessore	24,40 mm (0,96 pollici)

Massima

Larghezza	318,20 mm (12,53 pollici)
Altezza	209,00 mm (8,23 pollici)
Spessore	28,90 mm (1,14 pollici)
Peso (minimo)	1.620 gr (3,57 libbre)

Ambiente

Temperatura:

In funzione	Da -29 °C a 63 °C
Di stoccaggio	Da -51 °C a 71 °C

Umidità relativa (massima):

In funzione	Di esercizio: dal 10% al 90% (senza condensa)
Di stoccaggio	Di stoccaggio: dal 5% al 95% (senza condensa)

Altitudine (massima):

In funzione	Da - 16 m a 12.192 m (- 50 ft a 40.000 ft)
A riposo	Da -15,20 m a 3.048 m (-50 ft a 40.000 ft)

Livello di inquinanti aerodispersi	G1 come definito dalla normativa ISA-71.04-1985
------------------------------------	---

Come contattare Dell

 **N.B.:** Se non si dispone di una connessione Internet attiva, è possibile trovare i recapiti sulla fattura di acquisto, sulla distinta di imballaggio, sulla fattura o sul catalogo dei prodotti Dell.

Dell offre diverse opzioni di servizio e assistenza telefonica e online. La disponibilità varia per paese e prodotto, e alcuni servizi potrebbero non essere disponibili nella vostra zona. Per contattare Dell per problemi relativi alla vendita, all'assistenza tecnica o all'assistenza clienti:

Accedere al sito Web dell.com/contactdell.